

DOCUMENT RESUME

ED 364 055

EC 302 628

TITLE Cuaderno de Proyectos Manuales Sugeridos para Estudiantes con Impedimentos (Notebook of Manual Projects Suggested for Students with Light and Moderate Disabilities).

INSTITUTION Puerto Rico State Dept. of Education, Hato Rey. Office of Special Education.

PUB DATE 90

NOTE 200p.

PUB TYPE Guides - Classroom Use - Teaching Guides (For Teacher) (052)

LANGUAGE Spanish

EDRS PRICE MF01/PC08 Plus Postage.

DESCRIPTORS Art Activities; Art Products; *Childrens Art; *Creative Activities; *Disabilities; Elementary Secondary Education; *Handicrafts; Prevocational Education; Reference Materials; Resource Materials; Special Education

IDENTIFIERS *Puerto Rico

ABSTRACT

This notebook is a reference source that lists suggested manual projects that can be completed by students with disabilities. The projects were developed for use with special education students and those in prevocational education. Information is included about materials, hardware, equipment, and safety, with recommendations for each project and patterns. The 46 projects include creations with fabrics, wire, and other common materials. Projects are amply illustrated. (SLD)

 * Reproductions supplied by EDRS are the best that can be made *
 * from the original document. *

ED 364 055

EC

U.S. DEPARTMENT OF EDUCATION
 Office of Educational Research and Improvement
 EDUCATIONAL RESOURCES INFORMATION
 CENTER (ERIC)

This document has been reproduced as received from the person or organization originating it.

Minor changes have been made to improve reproduction quality.

• Points of view or opinions stated in this document do not necessarily represent official OERI position or policy

Cuaderno de Proyectos Manuales sugeridos para estudiantes con impedimentos



ESTADO LIBRE ASOCIADO DE PUERTO RICO
 DEPARTAMENTO DE INSTRUCCIÓN PÚBLICA
 SECRETARÍA AUXILIAR DE EDUCACIÓN ESPECIAL
 HATO REY, PUERTO RICO

"PERMISSION TO REPRODUCE THIS MATERIAL HAS BEEN GRANTED BY

C. Benitez

TO THE EDUCATIONAL RESOURCES INFORMATION CENTER (ERIC)."

BEST COPY AVAILABLE

1990 2

0302628

ERIC
 Full Text Provided by ERIC

ESTADO LIBRE ASOCIADO DE PUERTO RICO
DEPARTAMENTO DE INSTRUCCIÓN PÚBLICA
SECRETARÍA AUXILIAR DE EDUCACIÓN ESPECIAL
HATO REY, PUERTO RICO

CUADERNO DE PROYECTOS MANUALES SUGERIDOS PARA ESTUDIANTES CON IMPEDIMENTOS

DOCUMENTO DE TRABAJO



1990

3

**Todos los derechos reservados
conforme a la ley**

**Copyright, ©, 1989 by
Secretaría Auxiliar de Educación Especial
Departamento de Instrucción Pública
Estado Libre Asociado de Puerto Rico
El material curricular que se incluye
en este cuaderno ha sido recopilado
y adaptado con fines exclusivamente educativos.**

NOTIFICACIÓN DE POLÍTICA PÚBLICA

**El Departamento de Instrucción Pública
no discrimina por razón de raza, color, sexo,
nacimiento, origen nacional, condición social,
ideas políticas o religiosas, edad o impedi-
mento en sus actividades, servicios educati-
vos y oportunidades de empleo.**

**IMPRESO EN LOS TALLERES DE ARTES GRÁFICAS
DEL DEPARTAMENTO DE INSTRUCCIÓN PÚBLICA DEL
ESTADO LIBRE ASOCIADO DE PUERTO RICO — 1990
CALLE HOARE NÚM. 705 — SANTIAGO, PUERTO RICO
*Impreso en Puerto Rico — Printed in Puerto Rico***

TABLA DE CONTENIDO

INTRODUCCIÓN.....	i
SUGERENCIA.....	ii
RECONOCIMIENTO.....	iii

PROYECTOS EN ORDEN ALFABÉTICO

<u>NÚMERO</u>		<u>PÁGINA</u>
<u>1</u>	AGARRADERAS EN TELA DE FIELTRO.....	1
<u>2</u>	BABERO CON TOALLA PEQUEÑA.....	2
<u>3</u>	BANDA CINTURÓN.....	5
<u>4</u>	BANDERÍN.....	8
<u>5</u>	BATA DE BAÑO.....	10
<u>6</u>	BLUSA TUBO.....	13
<u>7</u>	BOLSO CORREDIZO.....	20
<u>8</u>	BOLSO PARA CARGAR OBJETOS.....	24
<u>9</u>	BOTELLA DISFRAZADA DE MUÑECA	27
<u>10</u>	CAFTÁN.....	32
<u>11</u>	CAJA O COFRE.....	38
<u>12</u>	CAMISITA PARA BEBÉ.....	41
<u>13</u>	CARTERA (MONEDERO) PARA AMBOS SEXOS.....	46
<u>14</u>	CARTERA DE "PLACE MATS".....	54
<u>15</u>	COJINES DE FORMA DE ANIMALES.....	56
<u>16</u>	COLCHA DE VOLANTE.....	57

<u>17</u>	COLLAR DE CUENTAS #1.....	66
<u>18</u>	COLLAR DE CUENTAS #2.....	68
<u>19</u>	CORTINA DE VOLANTE.....	75
<u>20</u>	CUADROS DE TELA.....	80
<u>21</u>	CUBIERTA DE PALETAS DE MADERA.....	83
<u>22</u>	CUBIERTA DE LIBROS.....	85
<u>23</u>	DELANTAL.....	88
<u>24</u>	DELANTALES PARA BOTELLAS.....	93
<u>25</u>	DESCANSAPIES.....	95
<u>26</u>	EDREDÓN.....	99
<u>27</u>	FALDA FRUNCIDA.....	102
<u>28</u>	FIGURA EN ALAMBRE.....	108
<u>29</u>	FLORES DECORATIVAS.....	111
<u>30</u>	FORROS PARA UTENSILIOS DE COCINA (BATIDORA, LIQUADORA, CAFETERA Y TOSTADORA).....	115
<u>31</u>	HAMACA SENCILLA.....	118
<u>32</u>	LAPICERO.....	122
<u>33</u>	LLAVERO.....	126
<u>34</u>	MANTEL INDIVIDUAL.....	128
<u>35</u>	MANTELES DE MESA.....	131

<u>36</u>	MOCHILA.....	138
<u>37</u>	MUÑECO DECORATIVO TIO COSO.....	145
<u>38</u>	MUÑECO DE TOALLA.....	149
<u>39</u>	PATRÓN DE MUÑECA Y BEBÉ.....	151
<u>40</u>	PLACA PARA ANOTAR MENSAJES.....	154
<u>41</u>	PORTACANASTAS.....	156
<u>42</u>	PROYECTOS CONFECCIONADOS CON PEDAZOS DE TELA.....	159
<u>43</u>	TÍTERES EN FIELTRO, CON MANOS.....	162
<u>44</u>	TÍTERES EN FIELTRO, SIN MANOS.....	164
<u>45</u>	TOALLAS PARA BEBÉ.....	166
<u>46</u>	TRAJE SENCILLO PARA NIÑA.....	170

INTRODUCCION

EL PRESENTE ES UN CUADERNO DE PROYECTOS PARA EL MAESTRO (A). CONTIENE UNA RECOPIACIÓN DE MANUALIDADES DE FACIL CONFECCIÓN, SUGERIDOS PARA ESTUDIANTES CON IMPEDIMENTOS. ÉSTE SURGE DE LA NECESIDAD QUE TIENEN LOS MAESTROS DE MATERIAL ILUSTRATIVO PARA EL DESARROLLO DE PROYECTOS MANUALES EN EL AREA PRE-VOCACIONAL Y LOS SERVICIOS DE VIDA INDEPENDIENTE.

SE INCLUYE INFORMACIÓN SOBRE MATERIALES, HERRAMIENTAS, EQUIPO, PROCEDIMIENTOS A SEGUIR, MEDIDAS DE SEGURIDAD, RECOMENDACIONES PARA REALIZAR CADA PROYECTO Y ALGUNOS PATRONES NECESARIOS PARA LA PREPARACIÓN DE ÉSTOS.

SUGERENCIAS PARA EL USO DE ESTE CUADERNO

-EN ESTE CUADERNO SE INCLUYEN PROYECTOS QUE REQUIEREN DE LA SUPERVISIÓN DIRECTA DEL MAESTRO (A).

-EL ORDEN O SECUENCIA DE LOS PROYECTOS EN ESTE CUADERNO, ES SÓLO ALFABÉTICO. NO CONSTITUYE EL ORDEN O PRIORIDAD PARA UTILIZAR ÉSTOS CON LOS ESTUDIANTES.

-EL MAESTRO (A) DETERMINARÁ LA SELECCIÓN DE LOS PROYECTOS DE ACUERDO A LA CONDICIÓN DE IMPEDIMENTO DEL ESTUDIANTE Y SUS NECESIDADES.

-ÉSTOS SON PROYECTOS SUGERIDOS, EL MAESTRO TIENE LA OPCIÓN DE VARIAR LOS MISMOS Y DE INCLUIR OTROS PROYECTOS DE FÁCIL CONFECCIÓN PARA EL ESTUDIANTE.

RECONOCIMIENTO

LA SECRETARIA AUXILIAR DE EDUCACION ESPECIAL RECONOCE Y AGRADECE A LA SRA. NORMA I. SANTIAGO POR SU DILIGENCIA EN MECANOGRAFIAR ESTE CUADERNO Y A LA REGION EDUCATIVA DE SAN JUAN POR LA AYUDA BRINDADA AL PREPARAR LAS ILUSTRACIONES GRAFICAS DE ESTE.

Descripción del Proyecto: Agarraderas decorativas en forma de frutas
(manzana , pera, china, aguacate).

Materiales necesarios:

- tela de fieltro del color de la fruta (verde claro, verde intenso, rojo, anaranjado y amarillo (utilice el verde intenso para las hojas)
- imán
- hilo del color de la tela
- alfileres
- foam liso de $\frac{1}{4}$ " de espesor
- pega transparente

Herramientas:

- tijera

Equipo:

- máquina de coser

Procedimiento:

1. Coloque el patrón en la tela.
2. Corte dos (2) piezas para cada fruta.
3. Traze las venas de las hojas luego de cortarlas.
4. Corte el foam con el mismo patrón.
5. Coloque el foam entre las dos piezas de tela y sujete con alfileres.
6. Cosa por toda la orilla con un respunte a máquina.
7. Siga el mismo procedimiento para hacer las hojas. Haga respuntes en las venas.
8. Pegue la hoja o cósala a la agarradera.
9. Pegue el imán por la parte de atrás de la hoja.

Medidas de Seguridad y Recomendaciones:

Se recomienda seguir el procedimiento indicado para que la apariencia de éste sea la adecuada.

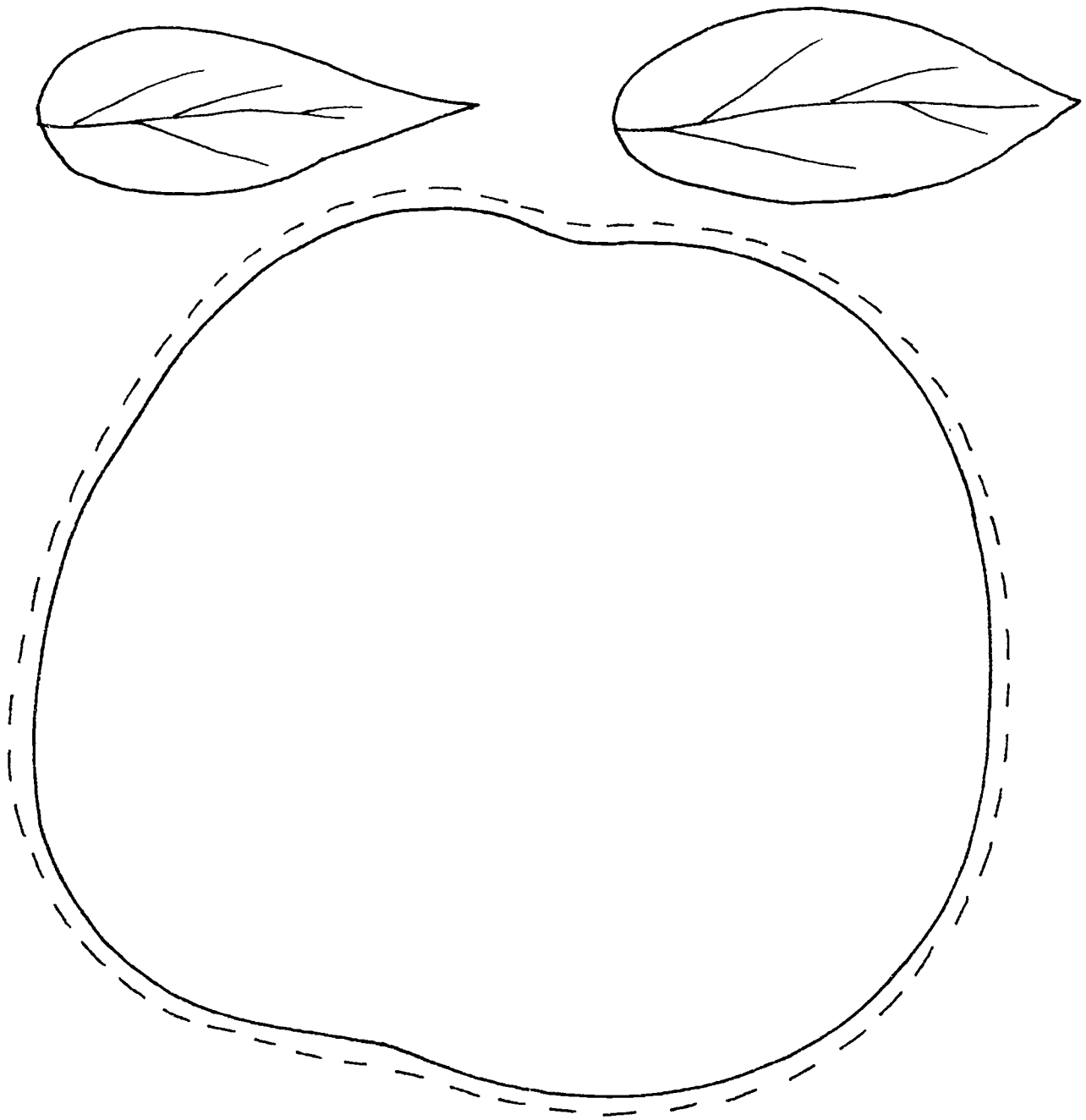

Patrón 1-A

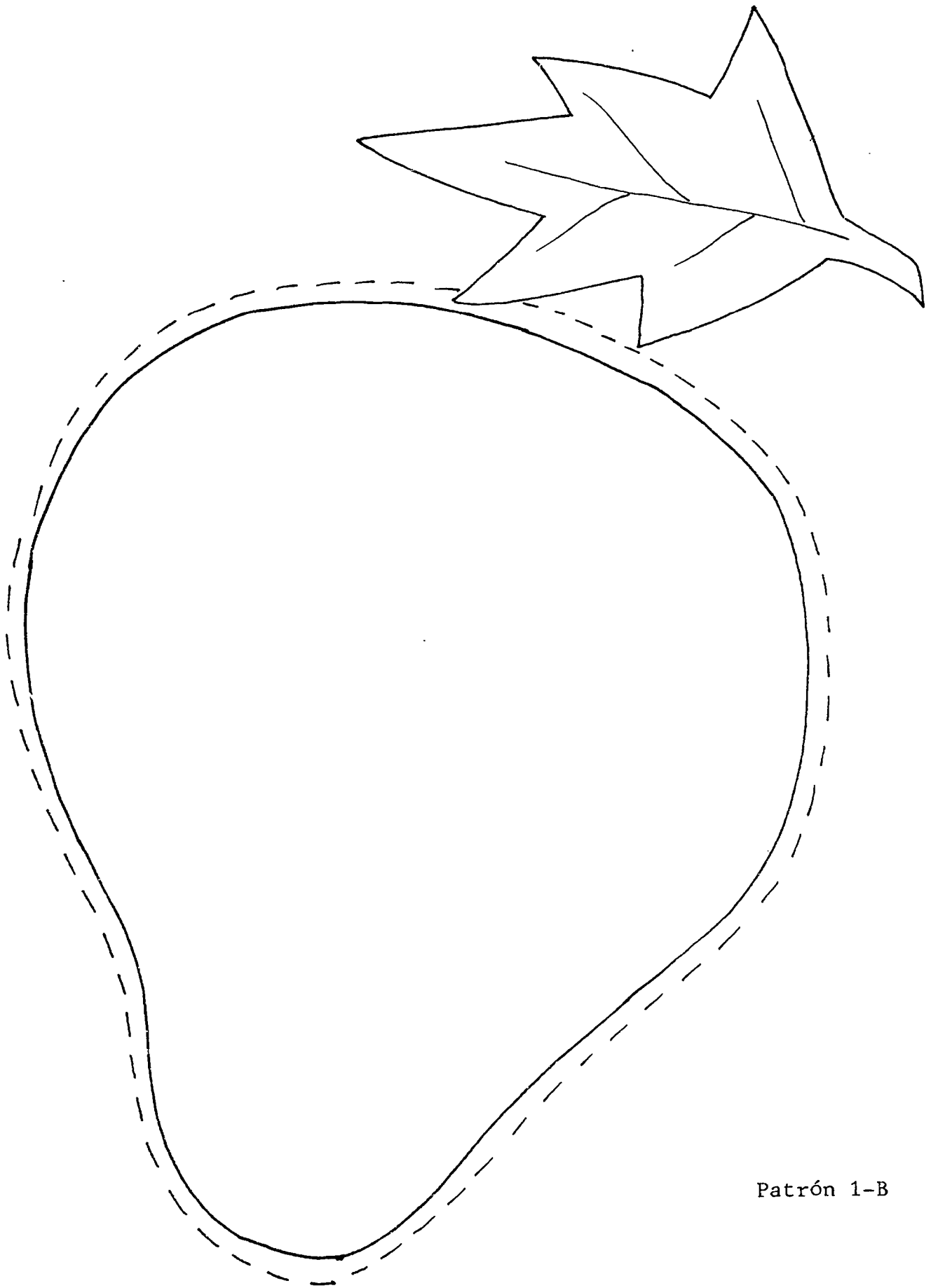

Patrón 1-B

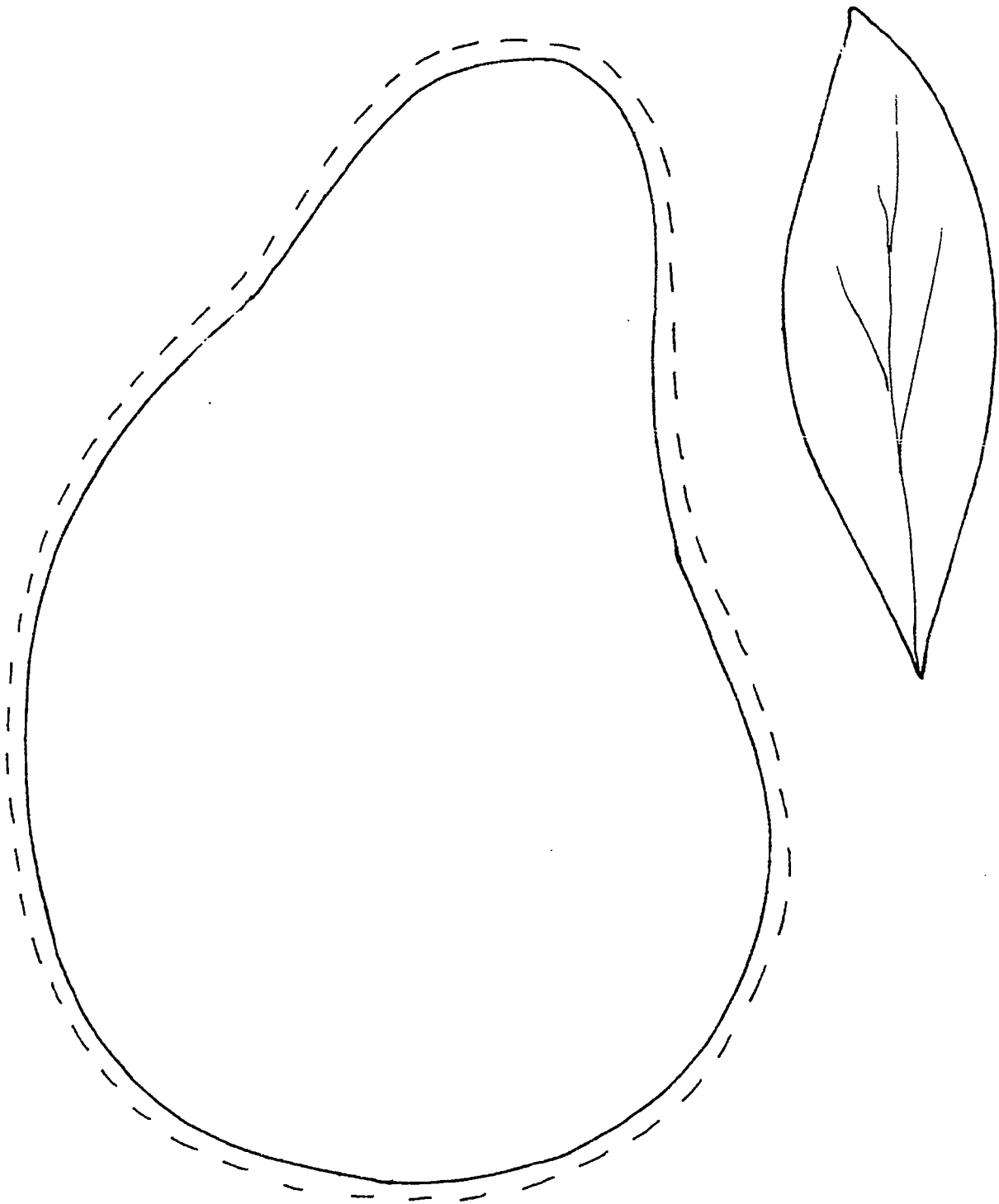

Patrón 1-C

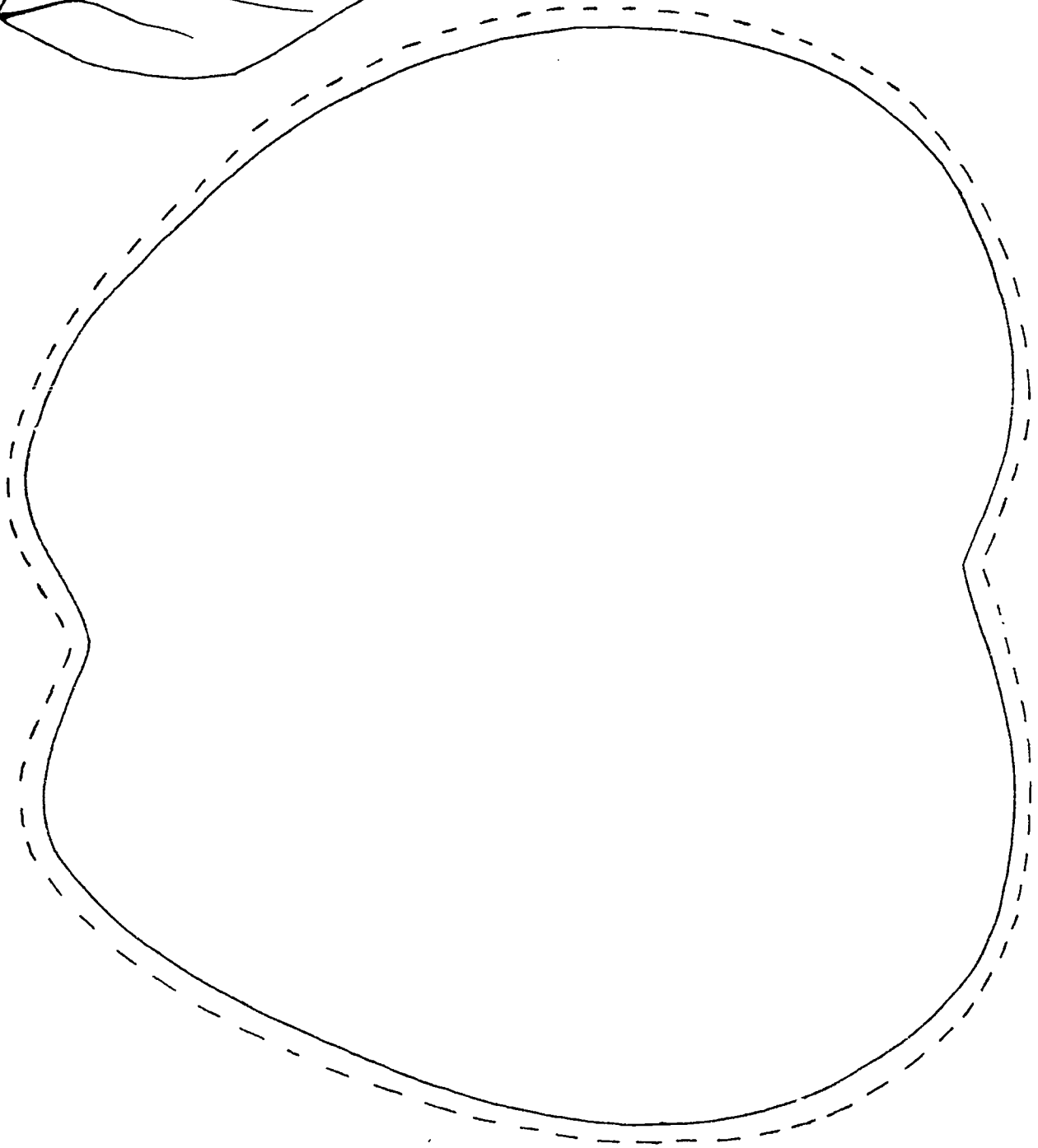
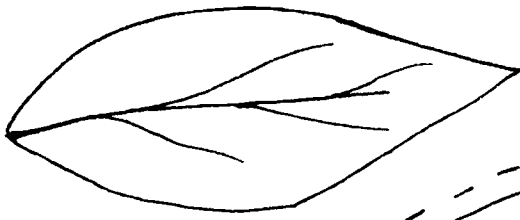

Patrón 1-D

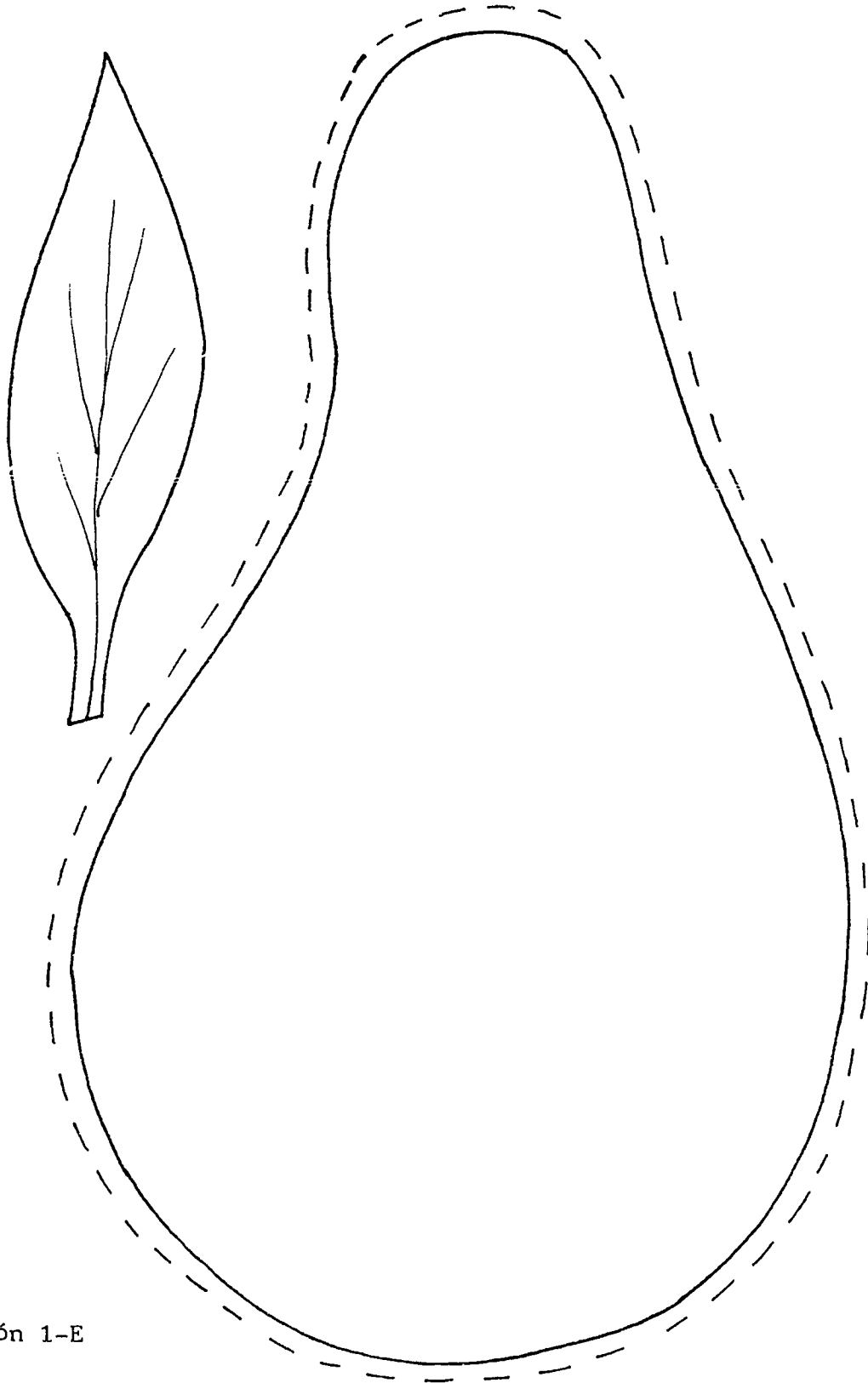

Patrón 1-E

Descripción del proyecto: Útil accesorio para cubrir el pecho del bebé mientras es alimentado.

Materiales:

- 1 toalla pequeña
- 1 paquete de bias doble de $\frac{1}{2}$ " de ancho
- hilo del color del bias
- adorno para el babero (flecós, puntilla u otro)

Procedimiento:

1. Doble aproximadamente cuatro pulgadas desde donde empieza el tejido de toalla para saber dónde colocará el adorno. Prenda con alfileres y coloque el adorno.

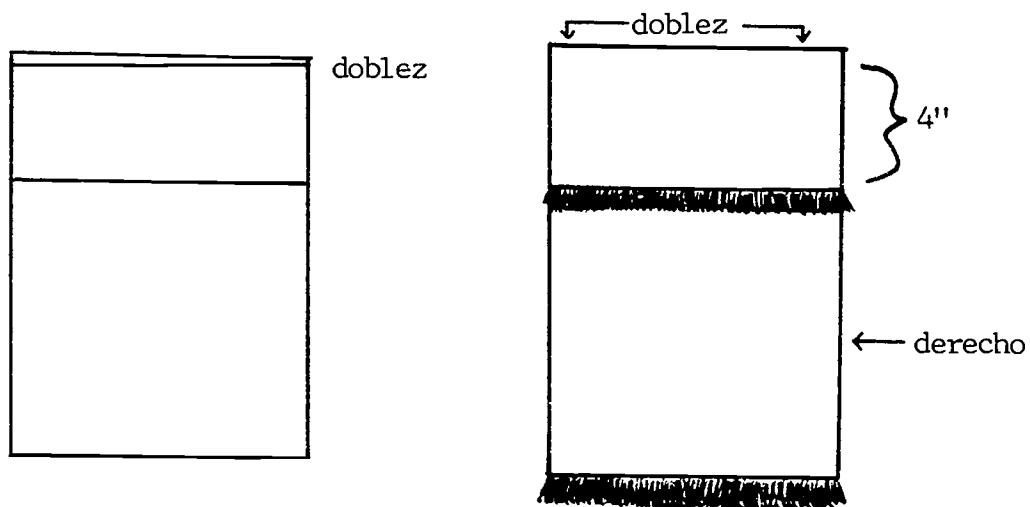

2. Doble la toalla por la mitad a lo largo de ésta para marcar el centro.

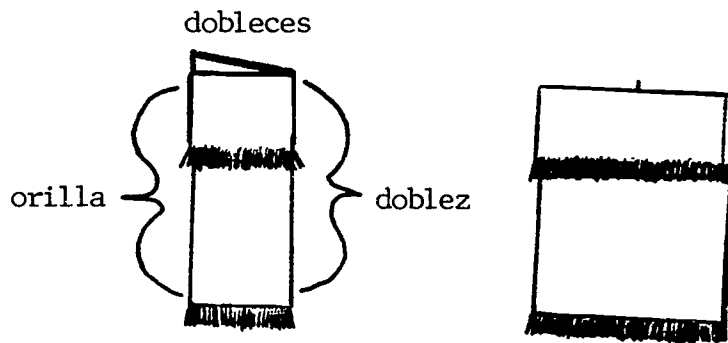

3. Trace un senicírculo como se indica con un objeto redondo. Haga esta marca con tiza sastre.

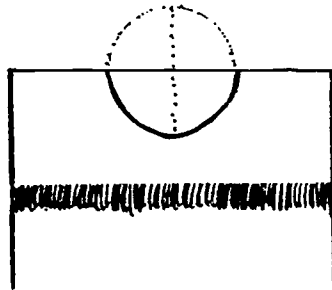

4. Haga un pespunte a máquina sobre esta marca evitar que se deshile la toalla.

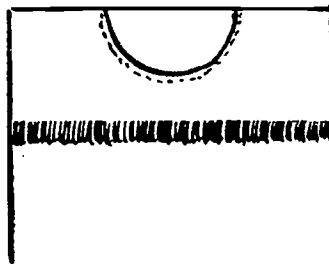

5. Recorte a 1/8" aproximadamente del respunte.

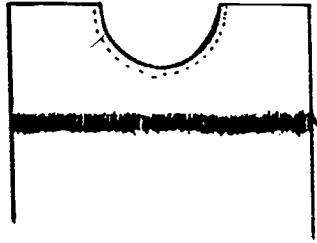

6. Coloque el bias a lo largo del escote. Prenda con alfileres e hilvane dejando 9 pulgadas a cada lado del bias.

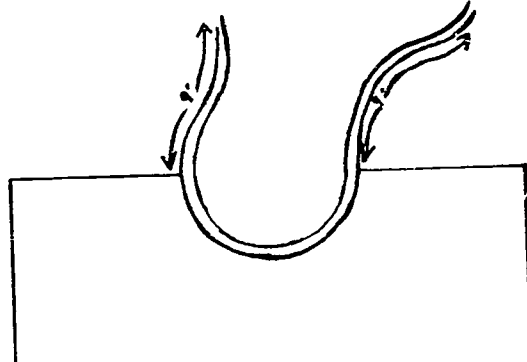

7. Cosa a máquina el bias al cuello desde las ocho pulgadas sobrantes del bias suelto hasta el otro extremo del bias suelto.

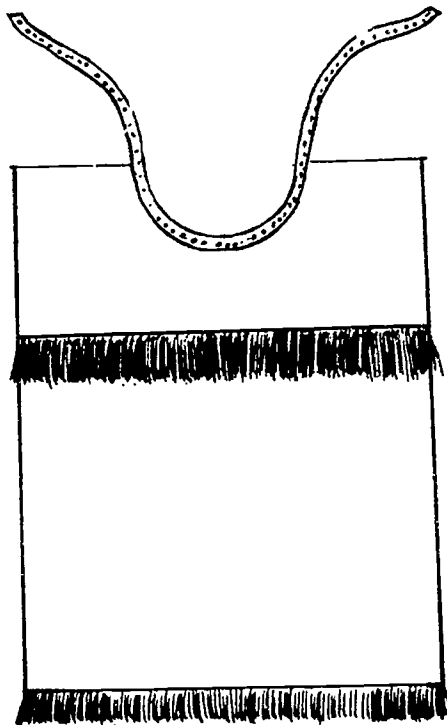

Proyecto Número 3 Banda Cinturón

Descripción del proyecto: Accesorio que complementa la la vestimenta. Se coloca y ajusta en la cintura.

Materiales necesarios:
tela
hilo del color de la tela

Herramientas:
tijera

Equipo
máquina de coser

Procedimiento:

1. Corte dos franjas de 5 pulgadas de ancho y 60 pulgadas de largo en la tela. (Si lo desea puede hacer un patrón con estas medidas y luego colocar éste sobre la tela para cortarlo). Esta banda puede hacerla más larga si lo desea.

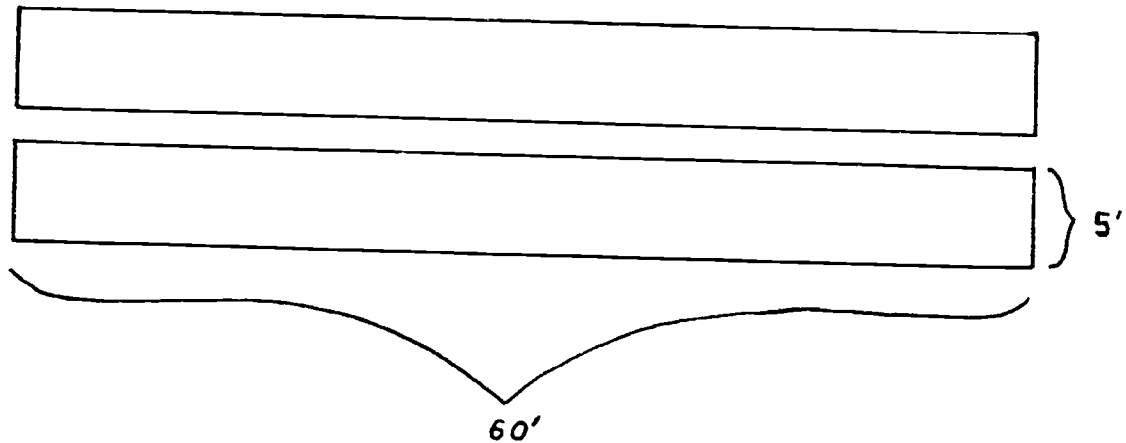

2. Corte los extremos redondeados.

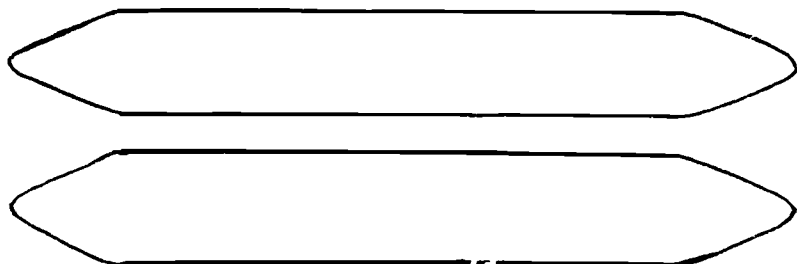

3. Coloque las piezas lado derecho con derecho juntas.

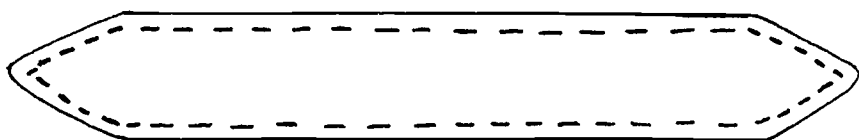

4. Cosa a $\frac{1}{4}$ de la orilla y deje un espacio de aproximadamente 3 pulgadas sin coser.

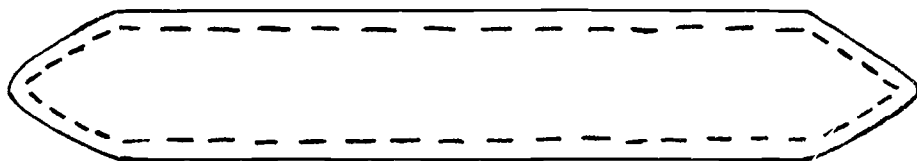

5. Vire la banda por esta abertura hacia el lado derecho, como se indica.

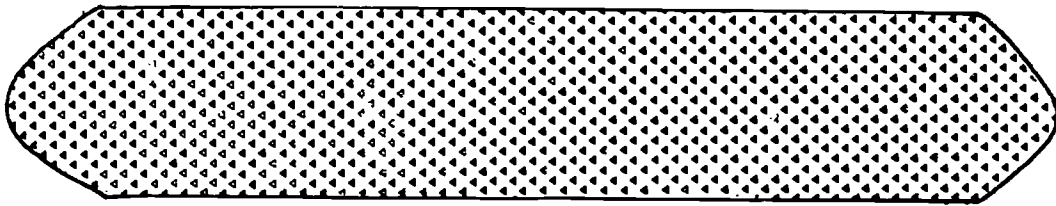

6. Cosa con puntadas a mano para cerrar esta abertura. Planche.

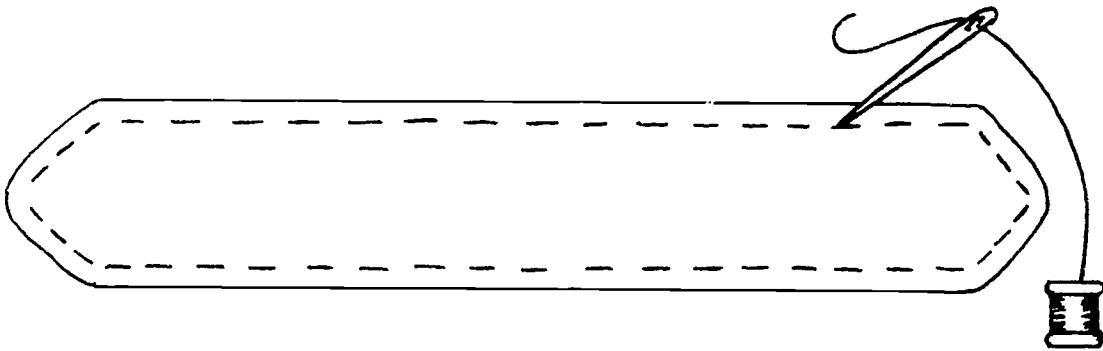

Medidas de Seguridad y Recomendaciones:

Este es un proyecto de fácil confección. Se recomienda utilizar la máquina de coser poco a poco al hacer la costura.

Descripción del proyecto: Adorno decorativo que se coloca en la pared.

Materiales necesarios:

- un pedazo de tela
- retazos de tela de colores vivos
- chapitas de refrescos
- cordón

Herramientas necesarias:

- tijera

Procedimiento:

1. Prepare las chapas cortando círculos de tela para cubrir las chapas. Pegue los círculos de tela a las chapas. Corte pétalos en tela de color verde

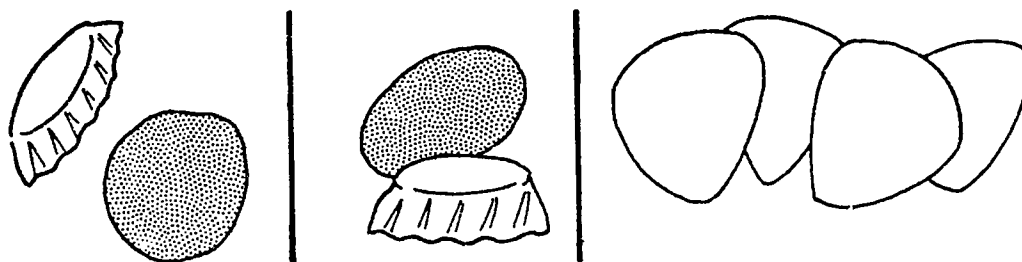

2. Mientras seca prepare la tela del banderín (bordes) deshilándola por los tres lados que se indican.

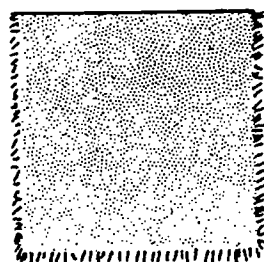

3. Dibuje los tallos con el "magic marker" y pegue las chapas de modo que formen las flores.

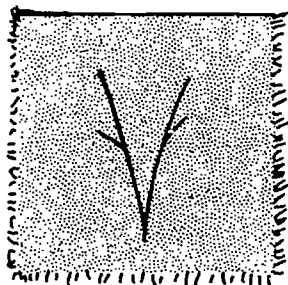

4. Pegue el palito al banderín en el borde no deshilado.

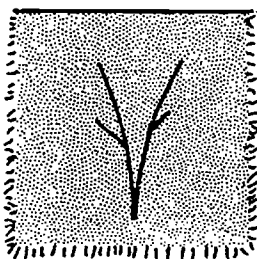

5. Mientras seca prepare la trenza de lana para colgar el banderín.

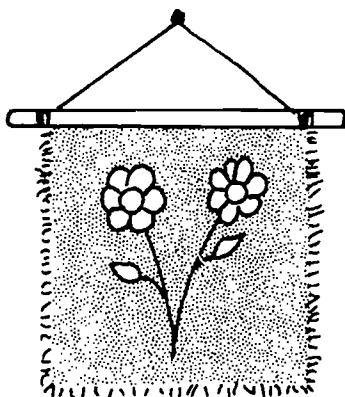

Medidas de Seguridad y Recomendaciones:

Se recomienda seguir las instrucciones ya que este proyecto es fácil de confeccionar..

Descripción del proyecto: Bata de baño sencilla confeccionada con dos toallas de baño.

Materiales necesarios:

2 toallas del color que se prefiera y del largo que se desea la bata
hilo del color de la toalla
3 yarda de cinta o cordón
cinta métrica

Herramientas necesarias:

tijera

Equipo

máquina de coser

Procedimiento

1. Coloque las toallas una sobre la otra, derecho sobre derecho de la toalla.

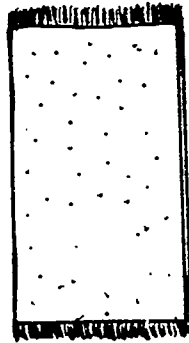

2. Prenda juntas ambas toallas por el lado comenzando a una distancia aproximadamente de 14 pulgadas del borde superior de las toallas.

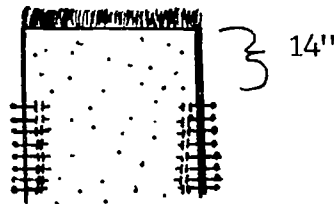

3. Termine de prender a una distancia de 5 pulgadas del borde inferior.



4. Hilvane los lados si lo desea y cosa a máquina un pespunte a $\frac{1}{2}$ " de la orilla. Remate a ambos extremos.

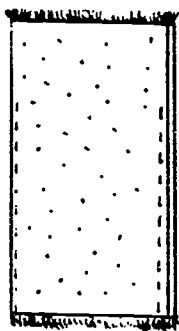

5. Haga un dobléz de $1\frac{1}{2}$ en los bordes superiores de las toallas para formar una jareta. Prenda y cosa a máquina. Remate los extremos.

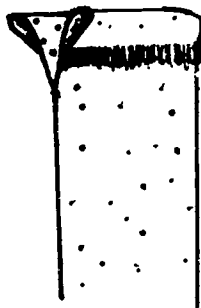

6. Corte la cinta o cordón en dos pedazos iguales. Pase cada cinta por cada jareta.

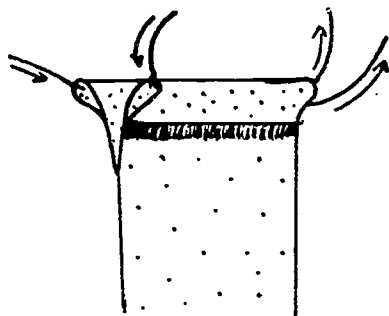

7. Hale la cinta y frunza un poco para formar el escote.

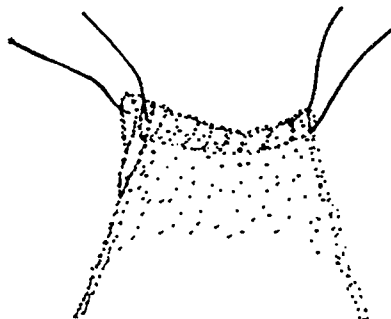

8. Amarre los extremos de las cintas en forma de lazo.

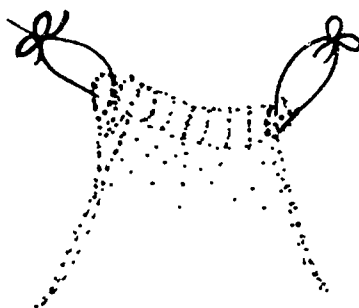

Medidas de Seguridad y Recomendaciones:

Se recomienda seguir el procedimiento indicado. Este es un proyecto sencillo para el cual se recomienda manejar con precaución la máquina de coser.

Descripción del proyecto: Blusa que cubre desde el pecho hasta la cintura. Se sostiene alástico en su parte superior e inferior.

Materiales necesarios:

$\frac{1}{2}$ yarda de tela liviana
elástico de $\frac{1}{4}$ pulgada de ancho (cantidad a utilizar de acuerdo a las medidas tomadas de pecho y cintura).
adornos (opcional) puntillas, botones pequeños, cintas, cinta métrica.

Herramientas

tijera

Equipo necesario

máquina de coser

Procedimiento: 1. Tome la medida del busto usando la cinta métrica. Colóquela sobre la parte más alta del busto.

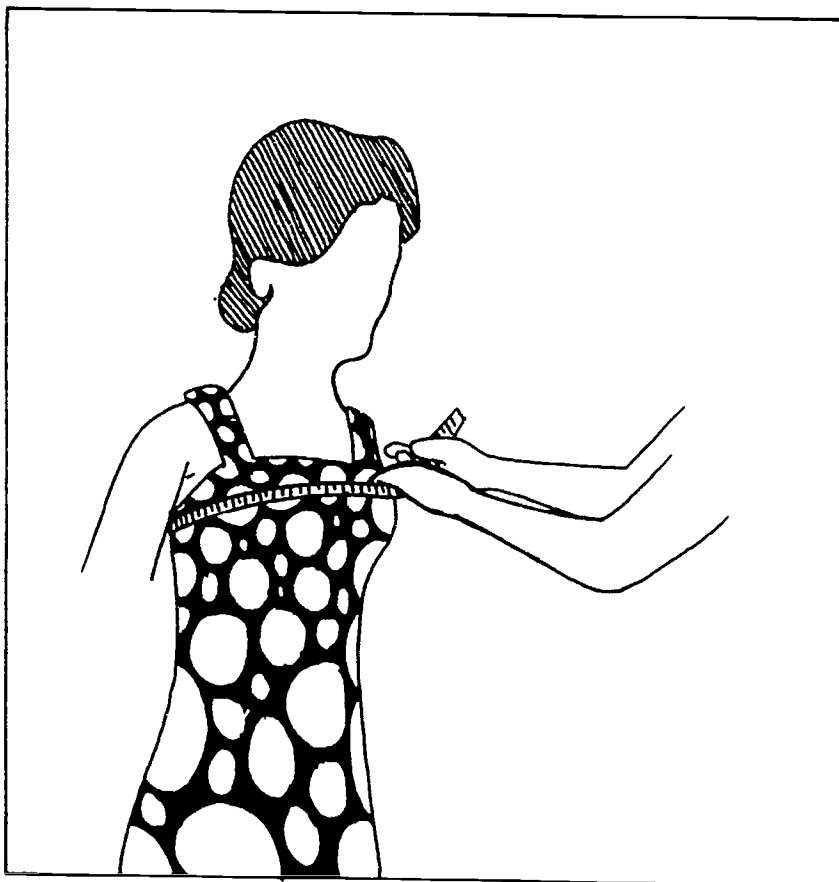

2. Añada seis (6) pulgadas a la medida anterior para proveer holgura a la pieza.

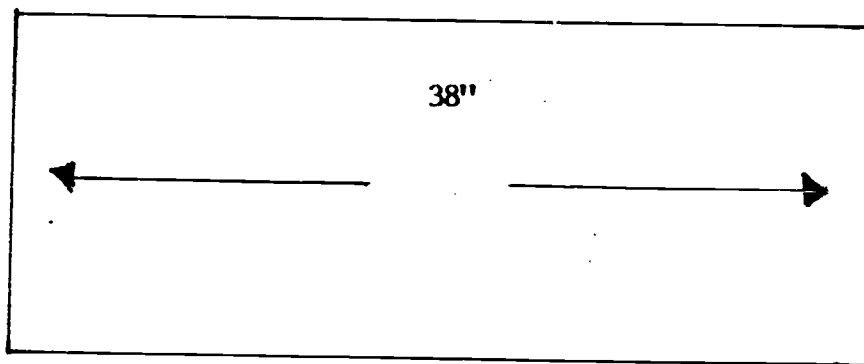

3. Transfiera o marque la medida anterior a un pedazo de papel para preparar el patrón de la blusa. Esta medida será el ancho de la blusa.
4. Tome la medida del largo de espalda, comenzando desde el hueso más pronunciado en la base del cuello hasta la cintura. Transfiera esa medida al papel donde marcó la medida anterior para completar un rectángulo. Este será el patrón.

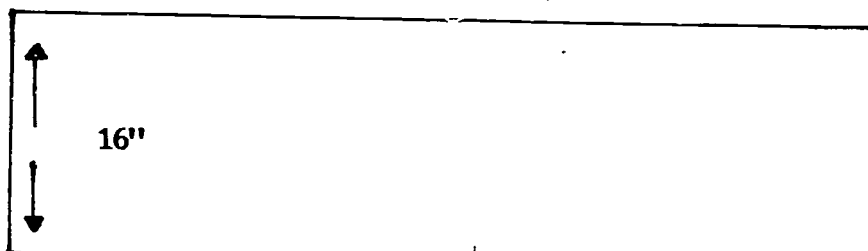

5. Recorte el patrón.

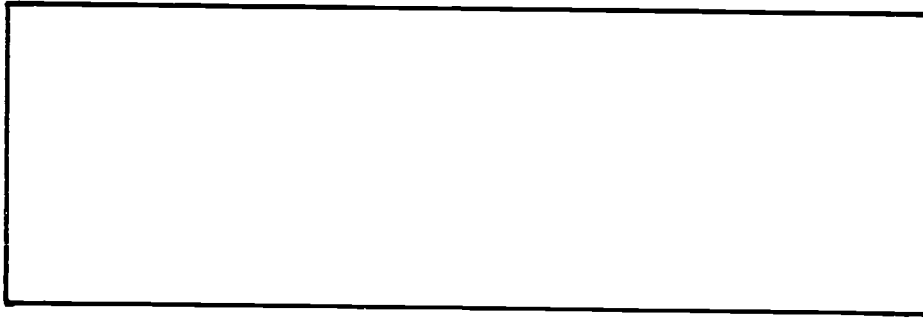

6. Coloque la tela abierta sobre la mesa y con el lado derecho hacia arriba. Prenda el patrón a la tela y coloque el extremo derecho del patrón en la orilla del extremo derecho de la tela.

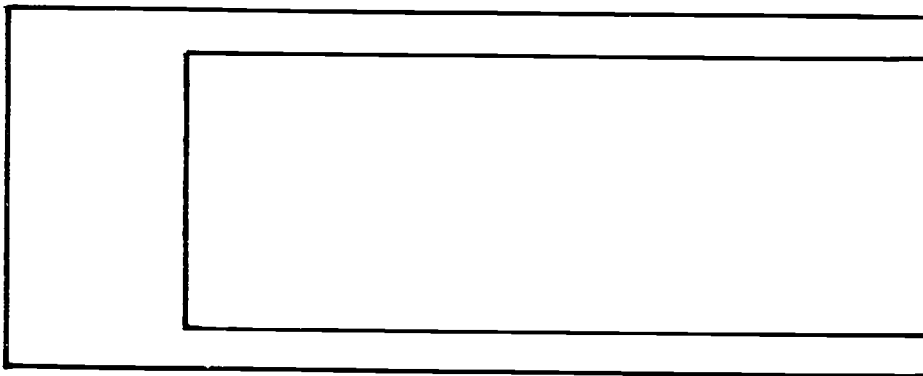

7. Corte la tela.

8. Doble la tela derecho sobre derecho y prenda en las orillas con alfileres.

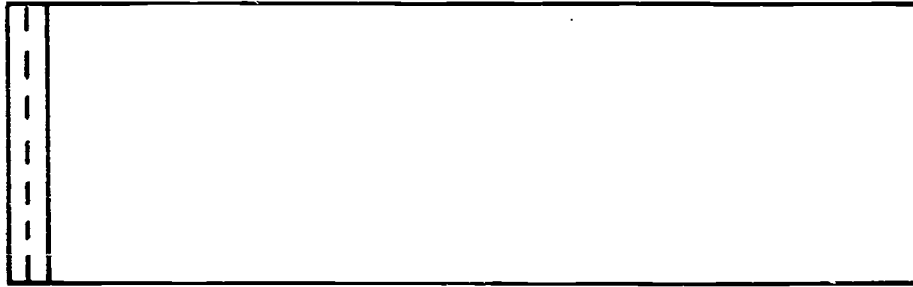

9. Marque $\frac{1}{2}$ pulgada desde la orilla y luego cosa a máquina.

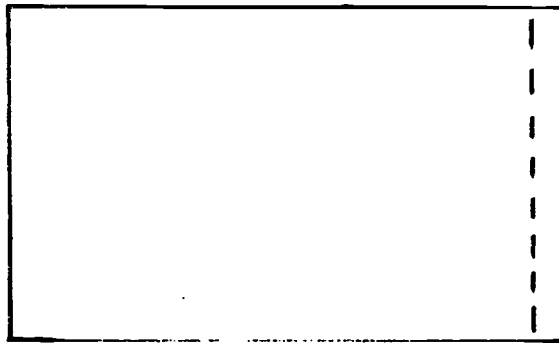

10. Remate los hilos y planche la costura abierta.

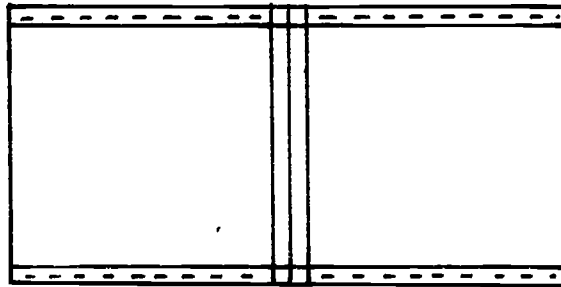

11. Haga un dobléz de 1/8" hacia el lado revés en cada uno de los bordes. Prenda con alfileres y cosa a máquina.

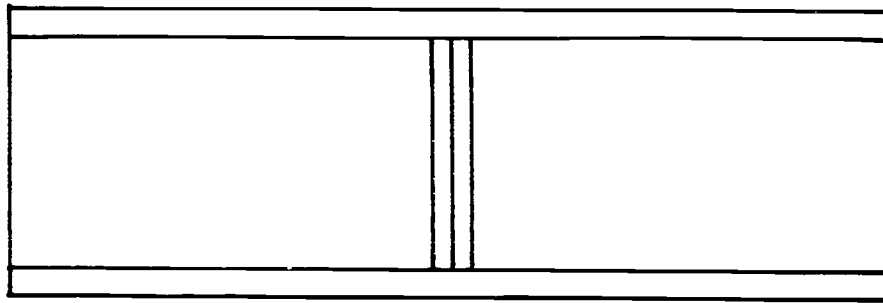

12. Haga un dobléz de 1½ pulgada hacia el lado revés de la tela. Prenda con alfileres.

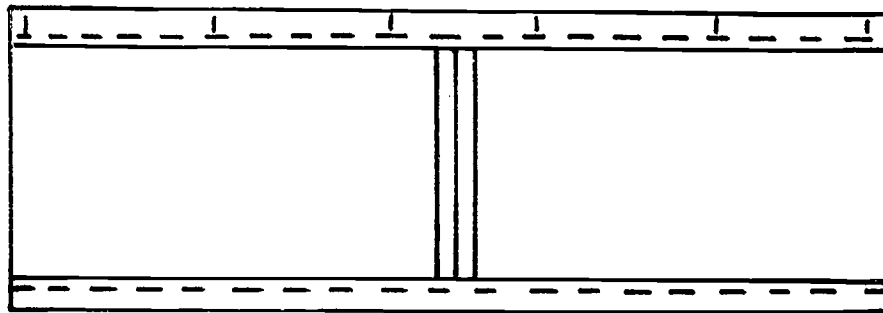

13. Cosa a máquina por encima de la costura anterior. Deje un espacio son coser de aproximadamente una pulgada. Remate las costuras.

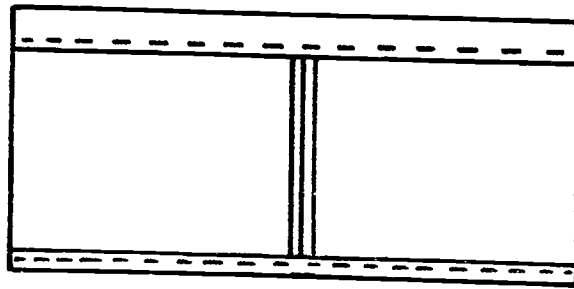

14. Marque $\frac{1}{2}$ " desde esa costura hacia arriba y cosa a máquina alrededor de la pieza, según se ilustra. Esta costura formará un carril por donde se pasará el elástico de la parte superior de la blusa.

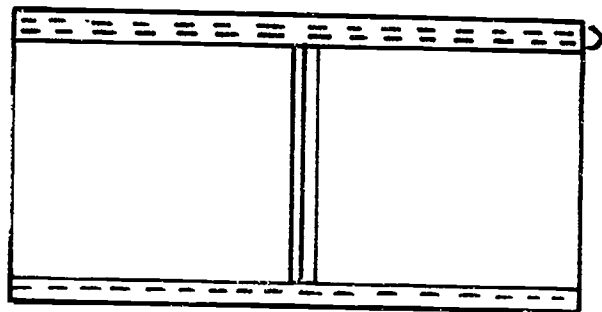

15. Haga un dobléz de $\frac{1}{2}$ pulgada en el borde inferior de la blusa, hacia el lado revés de la tela. Prenda con alfileres.

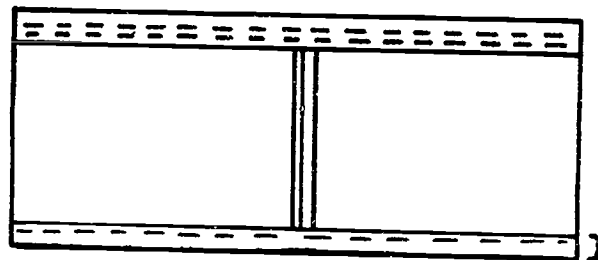

Cosa a máquina por encima de la costura anterior. Cosa alrededor de la pieza dejando una abertura como de una pulgada por donde luego se pasará el elástico.

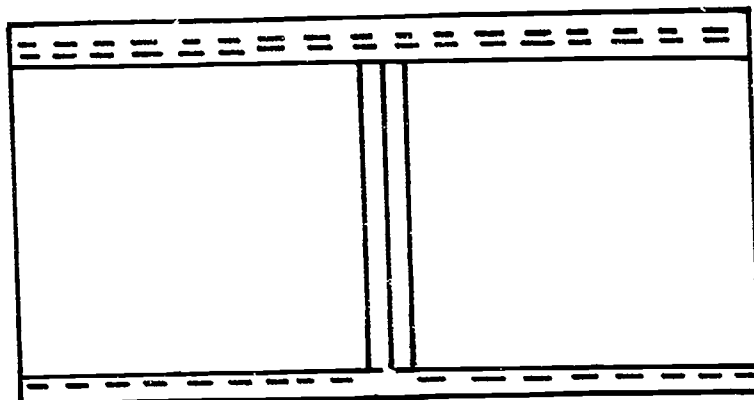

Tome la medida del pecho y de la cintura con el elástico y reduzca una pulgada.

Pase el elástico por los carriles superior e inferior de la blusa. y cosa juntas las orillas del elástico. Cierre la abertura.

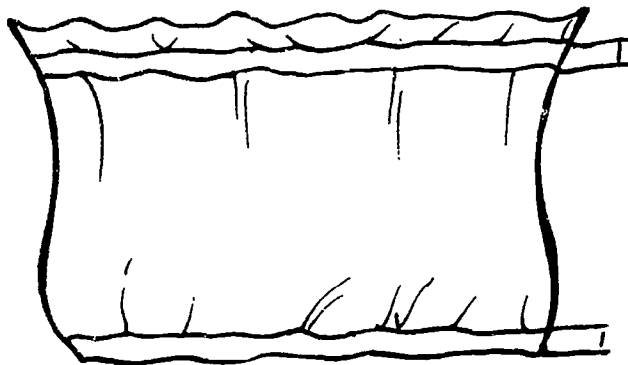

Coloque el adorno que desee en el frente de la blusa.

Medidas de Seguridad y Recomendaciones:

Al realizar este proyecto, asegúrese de tomar las medidas correctamente y de seguir las instrucciones indicadas.

Descripción del Proyecto: Accesorio útil como cartera para cargar objetos personales.

Materiales necesarios:

- tela grueso (cantidad de acuerdo al tamaño del bolso)
- cordón grueso
- hilo del color de la tela
- adornos para decorar
- alfileres

Herramientas necesarias:

- tijera
- cinta métrica

Equipo necesario:

- máquina de coser

Procedimiento:

1. Marque el tamaño deseado del bolso de una sola pieza al doblar de la tela.
2. Añada 1 pulgada para las costuras laterales y 5 pulgadas para el doblar superior y corte.

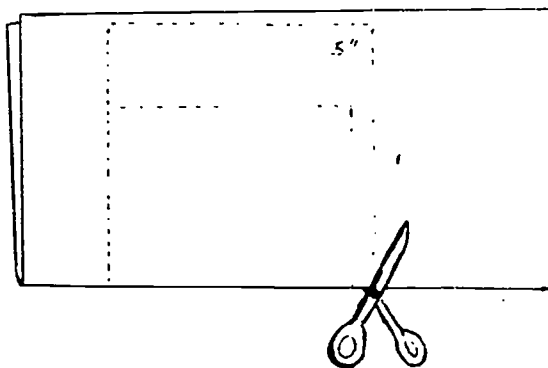

3. Haga terminaciones en la orilla a lo largo de la pieza en ambos lados.



4. Doble la pieza por la mitad.

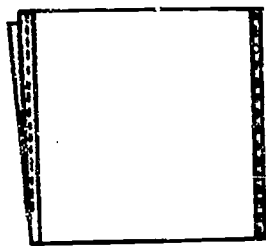

5. Cosa a máquina dejando 5 pulgadas para el borde superior.

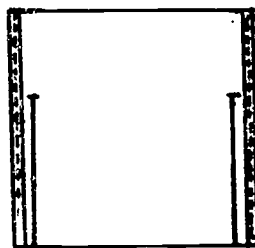

6. Abra las costuras laterales y un dobladillo de $\frac{1}{4}$ de pulgada.

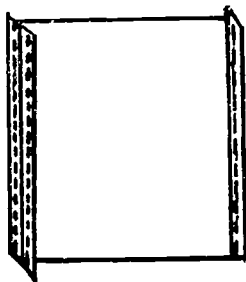

7. Haga el dobléz superior que llegue hasta donde finalizó la costura. Prenda con alfileres y cosa a máquina el dobléz a la pieza por el borde de éste.

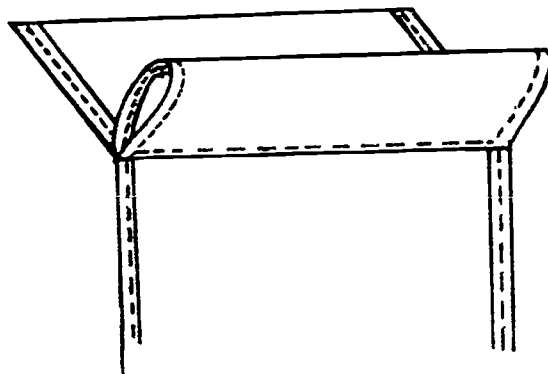

8. Cosa a máquina por la mitad de este dobléz para formar el volante. Vire el bolso por el lado derecho.

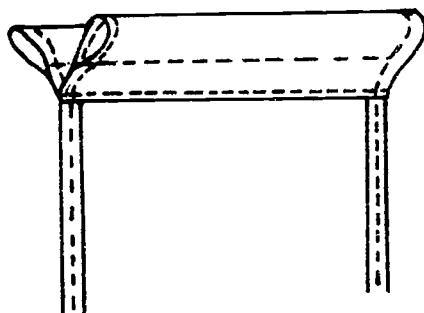

9. Para que el cordón sea corredizo, pase un cordón del tamaño deseado, por dentro del dobléz inferior entrando por el lado D (derecho) dando la vuelta y saliendo por ese mismo lado. Pase otro cordón entrando por el lado I (izquierdo) y saliendo por el lado I.

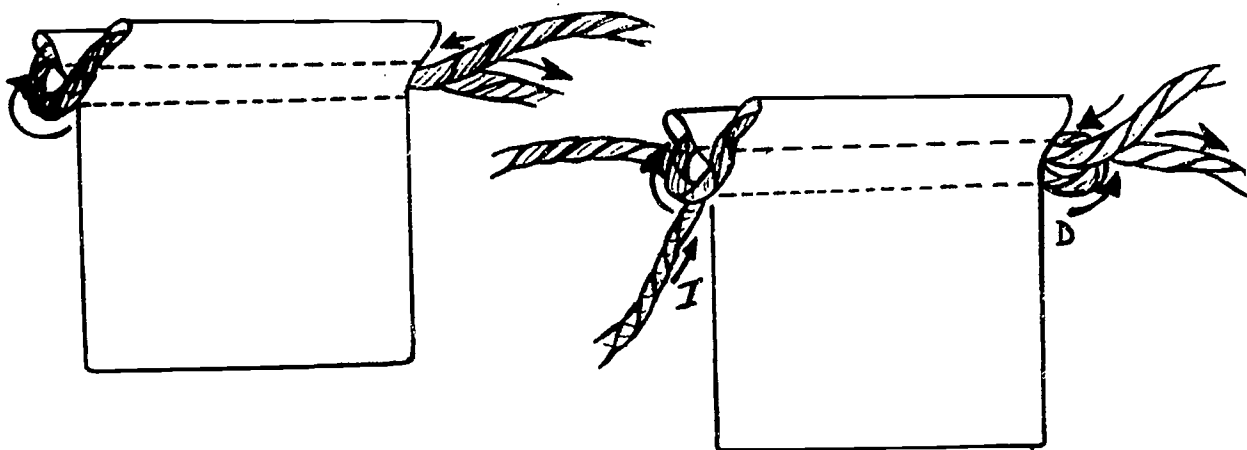

10. Haga un nudo en la parte final de cada cordón y luego un nudo que ate ambos cordones.

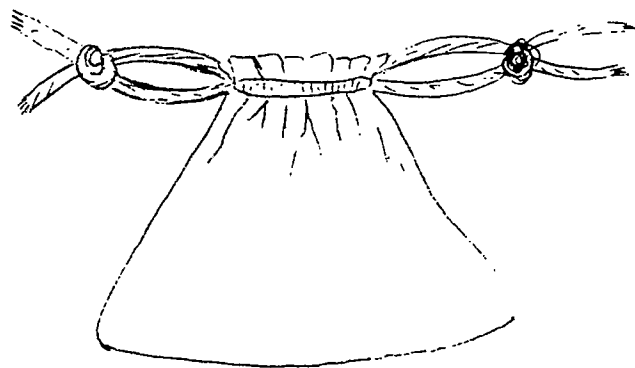
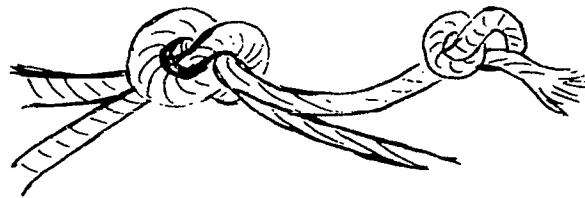

Medidas de Seguridad y Recomendaciones:

Es recomendable utilizar la tijera con precaución y manipular la máquina de coser siguiendo las reglas de seguridad.

Descripción del proyecto: Accesorio útil para cargar libros y otros objetos.

Materiales necesarios:

- 1/2 a 3/4 yarda de tela (mahón, denim y otras telas gruesas)
- hilo del color de la tela
- adorno (rig - rag, puntilla u otros).
- alfileres

Herramientas necesarias:

- cinta métrica
- tijera

Equipo necesario:

- máquina de coser
- plancha

Procedimiento:

1. Corte el bolso con las medidas deseadas. Marque 3 1/4 pulgadas para el ruedo superior.
2. Marque y corte dos secciones en la orilla de la tela para los mangos.

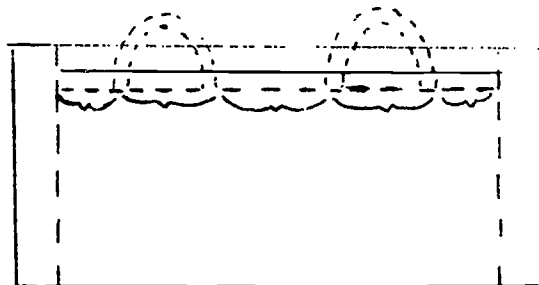

3. Prepare los mangos. Fije dobleces con la plancha de 1/4 de pulgada hacia el lado revés. Doble los mangos por la mitad y plancha. Pase un prespunte por el borde de los mangos.

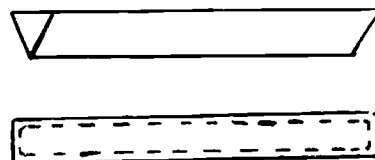
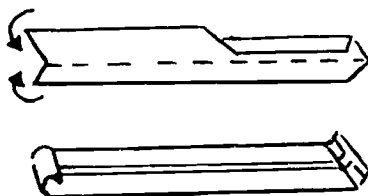

4. Marque la posición de los mangos y coloque éstos en el bolso.

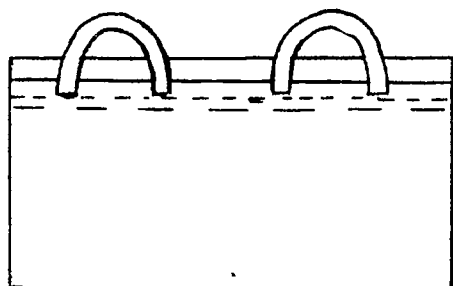

5. Para preparar el ruedo de la parte superior del bolso, fije un dobléz de un cuarto (1/4) de pulgada en la orilla.

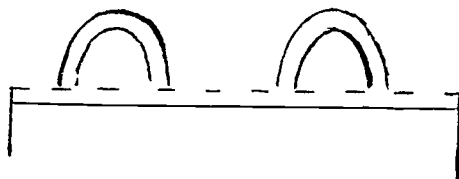

6. Haga un segundo dobléz de 3 pulgadas. Fíjelo con la plancha.

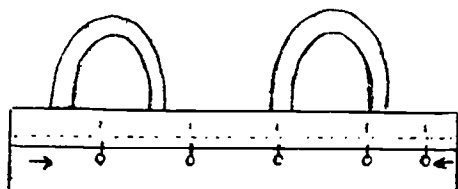

7. Cierre los lados del bolso con un pespunte de media pulgada.

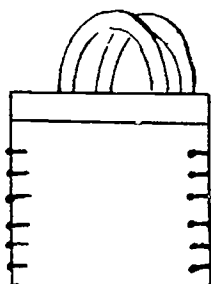

8. Adorne con rig-rag u otro adorno de preferencia.

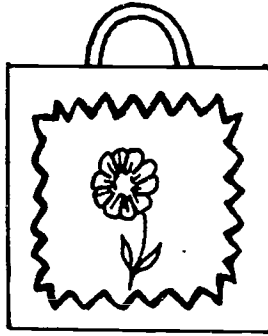

Medidas de Seguridad y Recomendaciones:

Se recomienda al realizar estas tarea utilizar la tijera con precaución y seguir las reglas de seguridad al utilizar la máquina de coser.

Descripción del proyecto: Muñeca que se prepara en una botella. Es un accesorio útil para una habitación.

Materiales necesarios:

Una botella con tapón de corcho

Papel crepé (para el vestido)

Hilo de coser a mano

Alambre fino para muelle en espiral

Crayones (para preparar la cara)

Hilo de lana (Para poner el pelo)

Pega

Cartón o cartulina gruesa

Herramientas:

Alicate

Tijera

Procedimiento:

Coloque sobre la botella un cuadro de papel con el cual hará un vestido. Este será prácticamente una falda larga. La falda deberá tener suficiente vuelo.

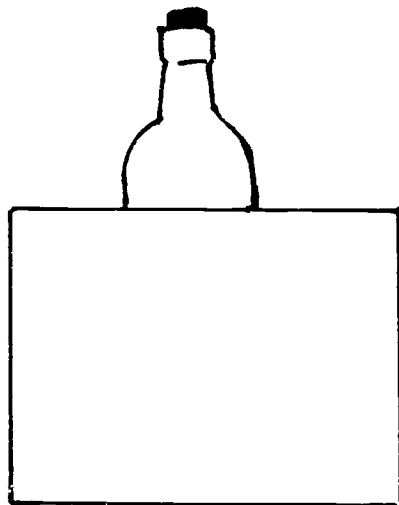

Recoja en la parte de arriba el vestido formando una vuelta. Sujete con hilo de coser alrededor de la botella en la parte inferior del cuello de ésta.

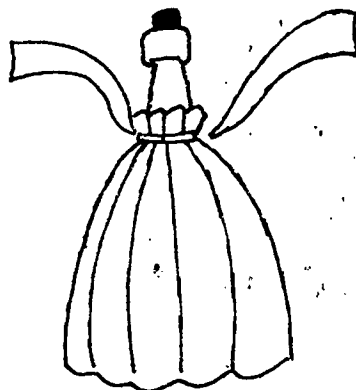

Aplique al cuello de la botella una franja de papel, dando holgura para que parezca el cuello de una blusa.

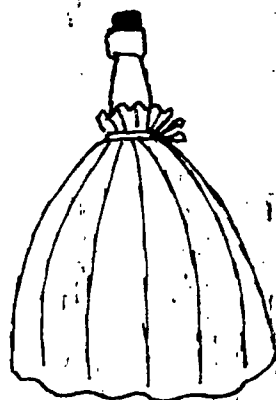

En el cartón recorte una pieza para formar una cabeza. Pinte una cara bonita.

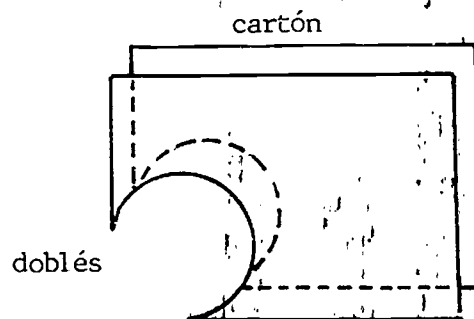

Pegue en la parte superior un peinado (haga este paso con el hilo de lana).

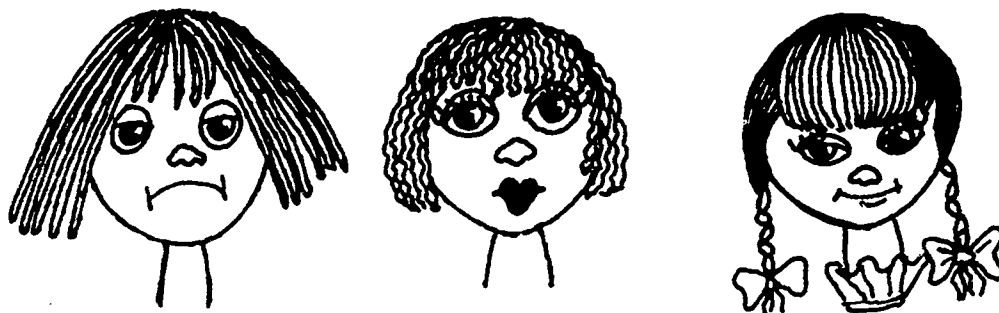

Sujete la cabeza al tapón con un alfiler.

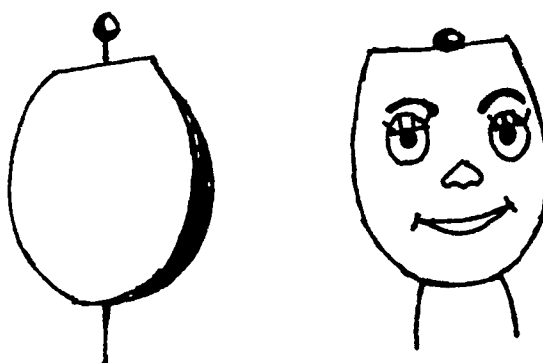

Para formar los brazos enrolle el alambre alrededor de un lapicero para darle la forma de un muelle en espiral. Corte dos manos pequeñas en cartulina.

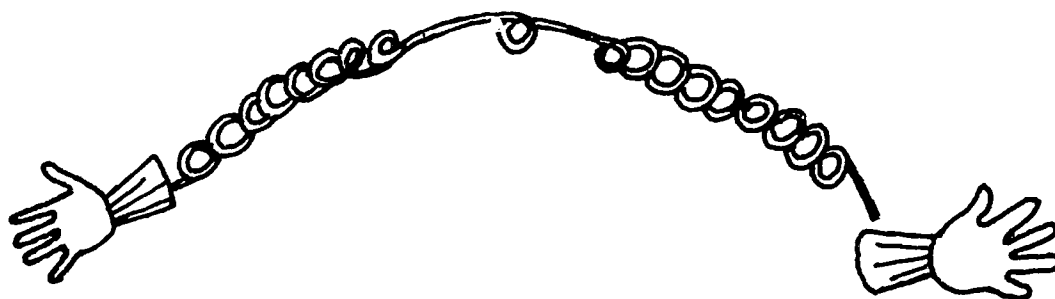

Coloque al cuello de la botella la parte central de este muelle, según se ilustra.

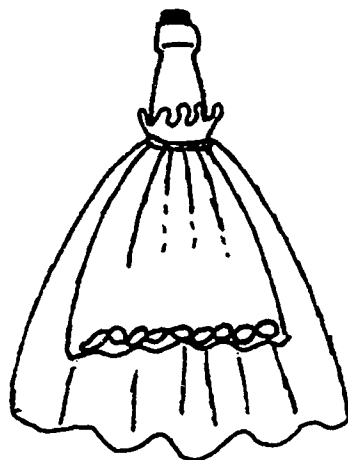

A los extremos de éste fije dos manos recortadas en cartón o cartulina.

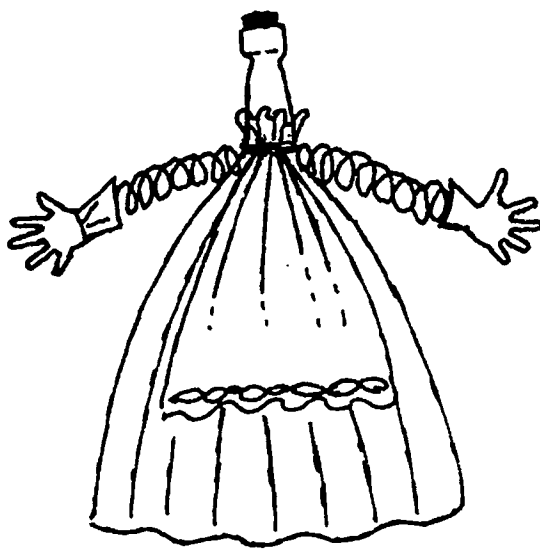

Aplique a los brazos una franja pequeña de papel crepé para formar las mangas.

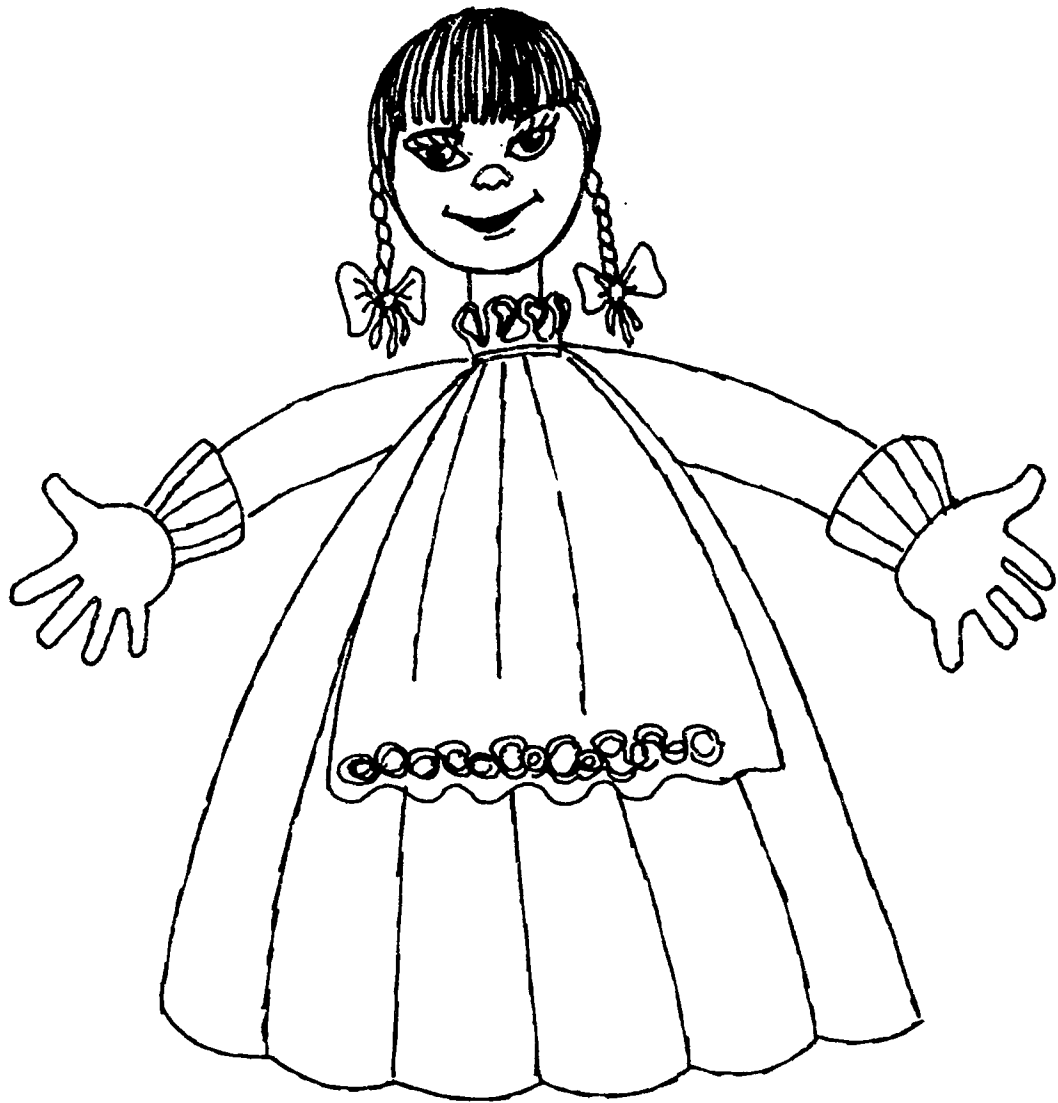

Medidas de Seguridad y Recomendaciones

Al realizar este proyecto se recomienda ayuda adicional para sujetar la botella al colocar los adornos.

NOTA: Los brazos de esta muñeca son oscilantes o con movimientos.

Descripción del proyecto:

Pieza de vestir que se puede utilizar para estar en la casa o para actividades informales.

Materiales necesarios:

tela liviana
hilo
alfileres
cinta métrica o yarda

Herramientas:

tigera

Equipo:

máquina de coser

Procedimiento:

1. Para calcular la cantidad de tela necesaria mida la persona desde el hombro hasta el largo que desee. Multiplique esta medida por dos. Esta es la cantidad de tela necesaria para la pieza.

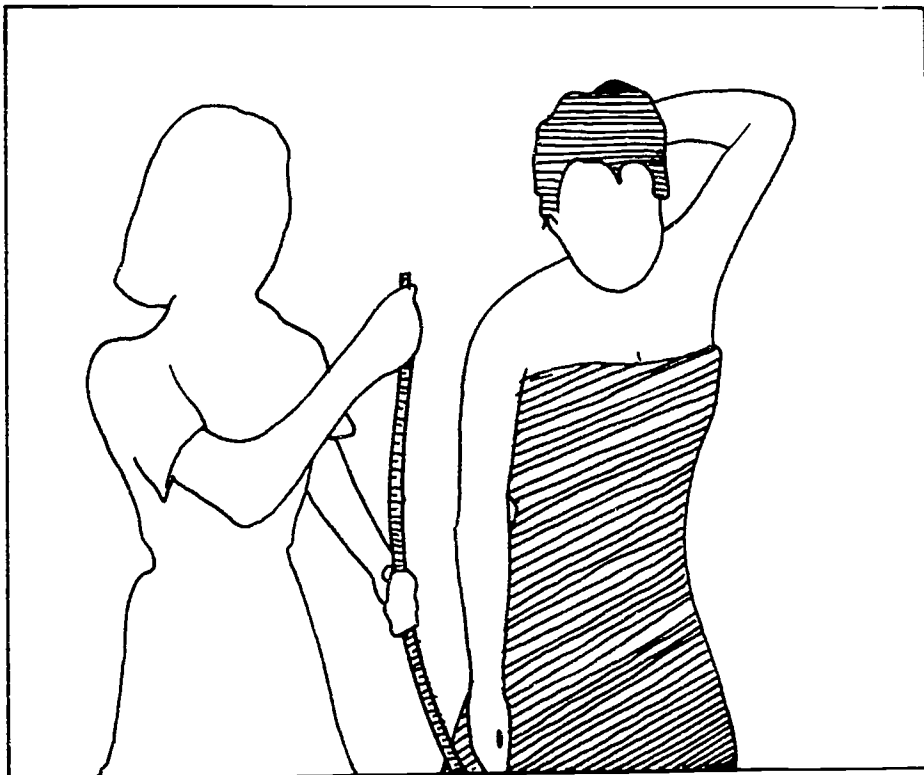

2. Para confeccionar el caftan doble la totalidad de la tela a la mitad con el revés hacia afuera.

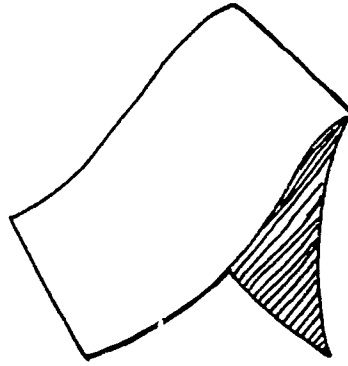

3. Prenda con alfileres los lados (orilla sobre orilla).

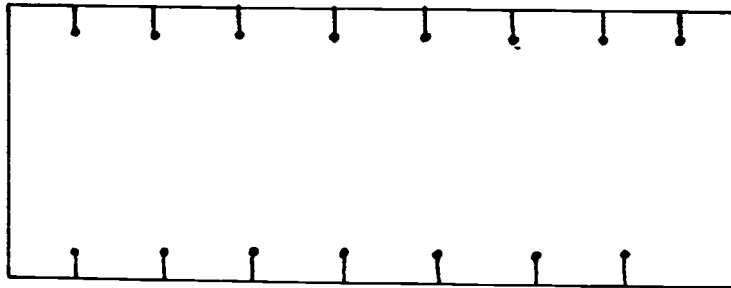

4. Corte por el doblez.

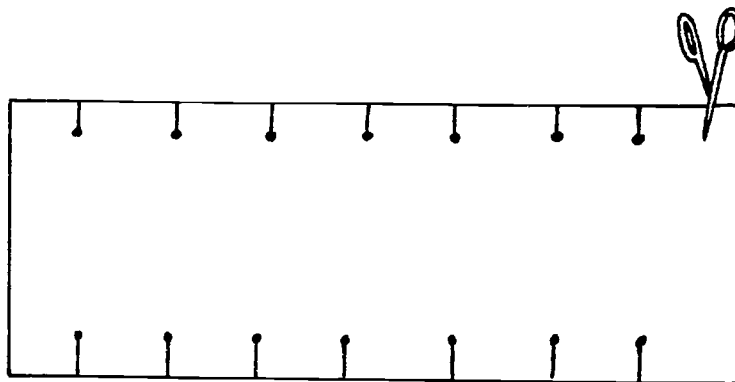

5. Marque 1 pulgada de ancho para costura en el lado donde estaba el doblez que se cortó.

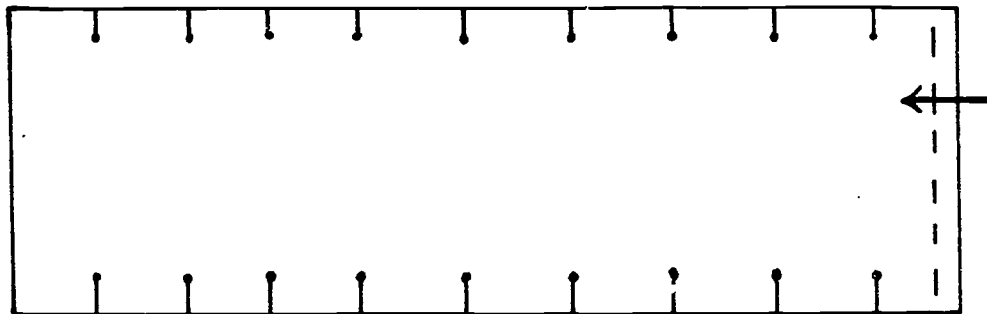

6. Marque 14 pulgadas hacia adentro en ambas orillas.

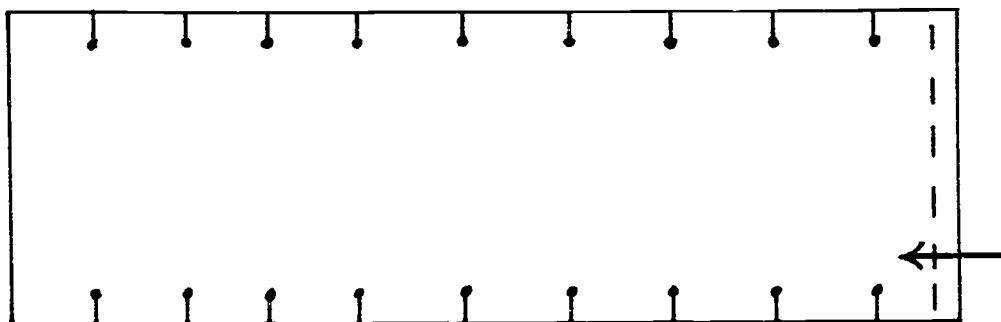

7. Prenda con alfileres e hilvane estas líneas de 14 pulgadas.

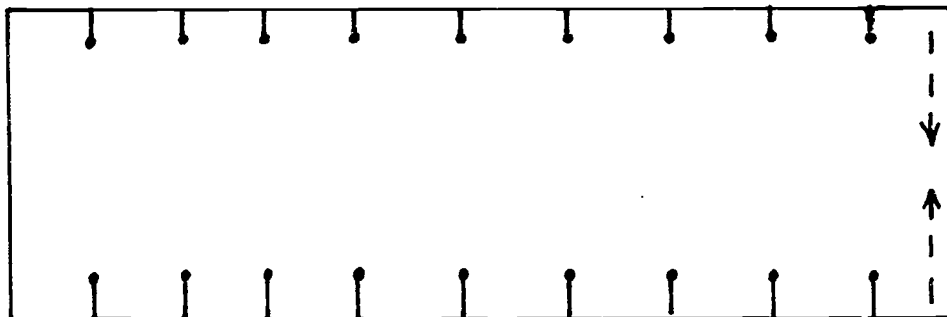

8. Cosa a máquina por el hilván sobre las líneas de 14 pulgadas.

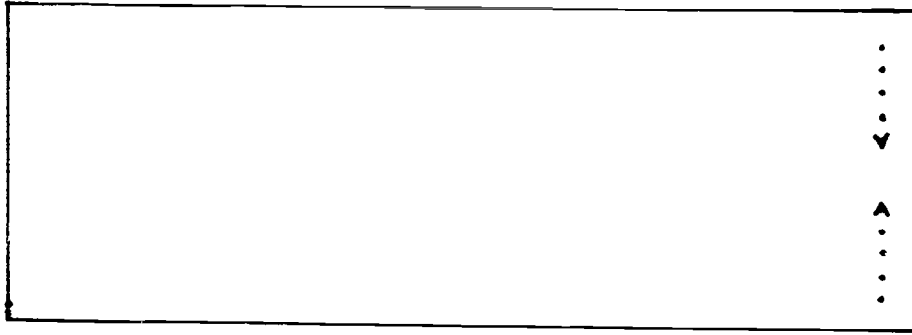

9. Planche las costuras abiertas.

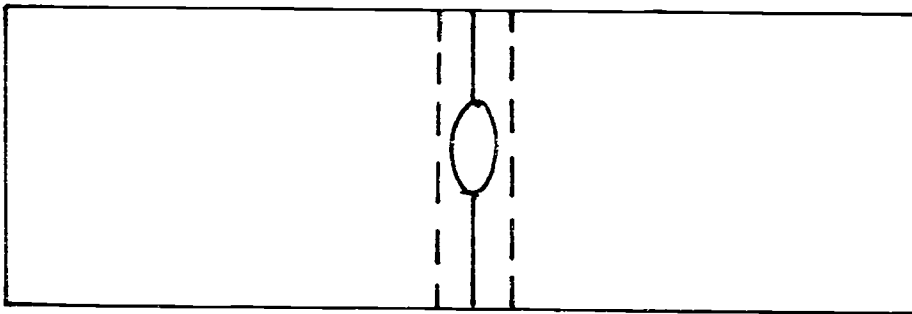

10. Haga un dobléz de 1/2 pulgadas en la pestaña de la costura. Hilvane este dobléz.

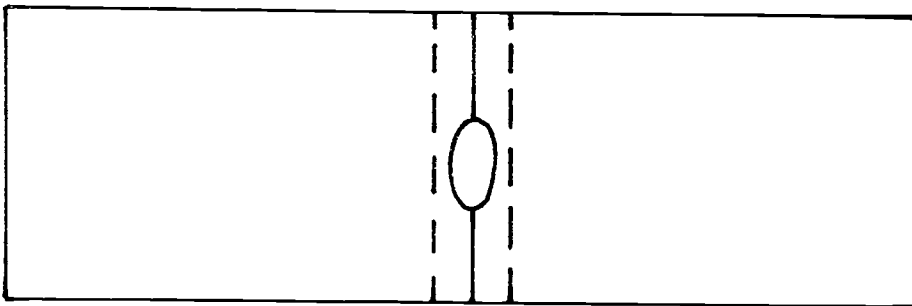

11. Cosa con puntadas invisibles o costura a máquina.

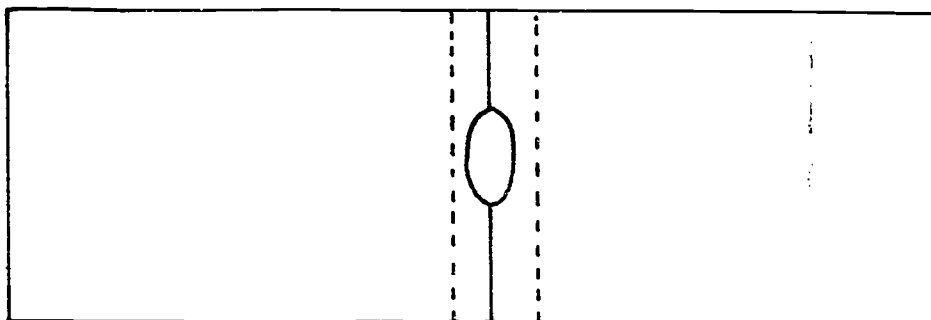

12. Mida 12" desde la línea de la costura anterior hacia abajo, paralela a la orilla de la tela.

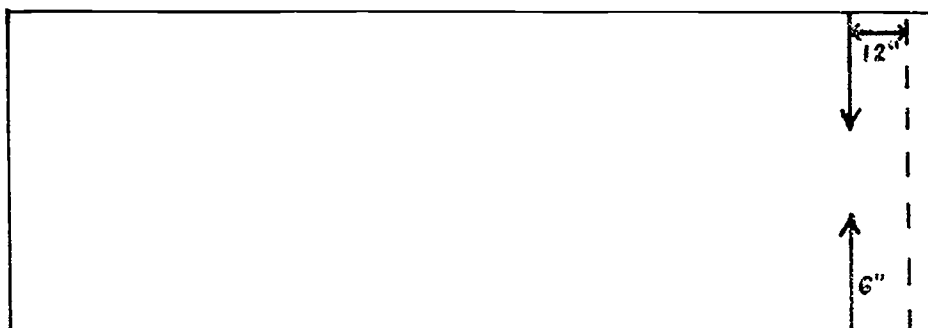

13. Marque hacia adentro de la línea de 12" seis pulgadas, como se indica.

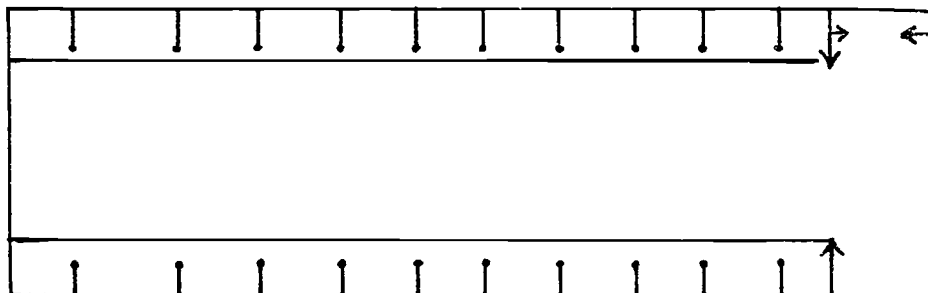

14. Cosa a máquina sobre la línea de 6" en ambos lados, siguiendo las líneas marcadas.

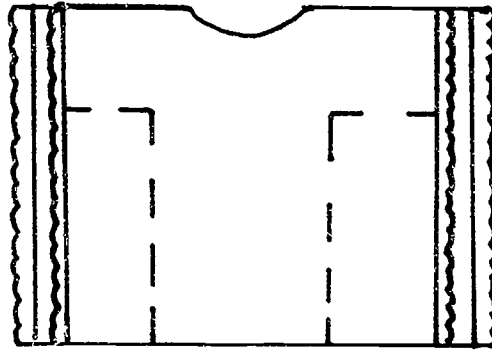

15. Haga la terminación en las costuras y ruedo.

Medidas de Seguridad y Recomendaciones

Al realizar este proyecto requiere tomar las medidas del cuerpo correctamente para que éste quede cómodo y tenga el largo adecuado. Requiere precaución al utilizar la máquina al coser y la tijera.

Descripción del proyecto: Caja o cofre para guardar objetos pequeños o prendas

Materiales necesarios:

- 70 paletas de madera
- 4 bolitas o cuentas
- pega

Herramientas:

- Navaja

Procedimiento:

1. Coloque 11 paletas unidas (una al lado de la otra) sobre la superficie.

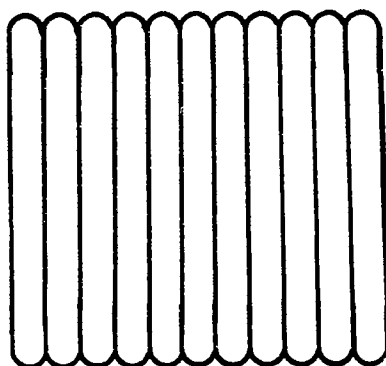

2. Pegue dos (2) paletas en cada esquina como se indica. (Esta es la base de la caja).

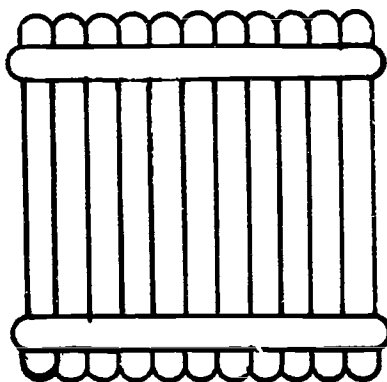

3. Pegue dos (2) paletas en dirección opuesta a la anterior.

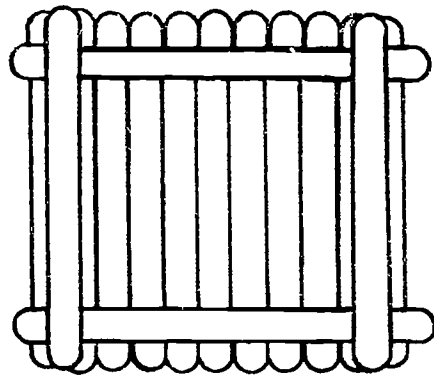

4. Continúe este procedimiento hasta formar 16 niveles (dos paletas en cada nivel).

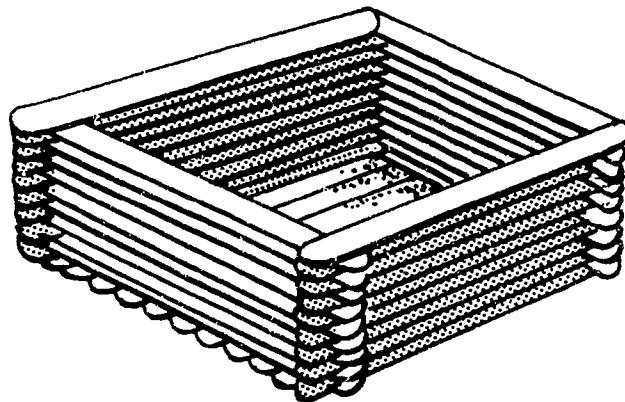

5. Pegue una bolita o cuenta en cada esquina de la base para formar las patas.

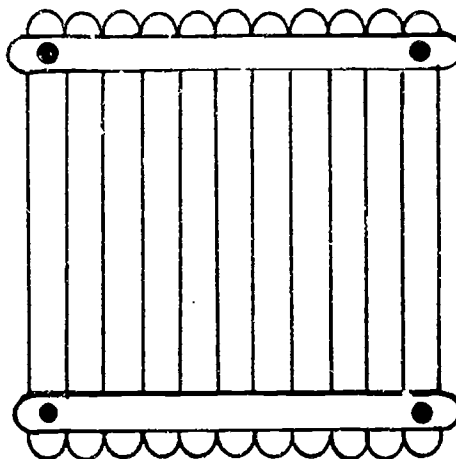

6. Para la tapa repita el procedimiento de la base pero haga sólo cuatro (4) niveles de dos paletas.

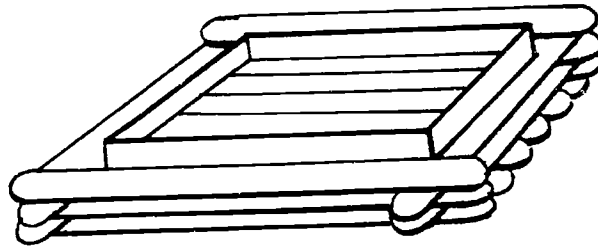

7. Corte y pegue cuatro (4) paletas para hacer la tapa más firme o segura como se indica en la ilustración. Pegue paletas encima de la tapa como se indica para decorarla.

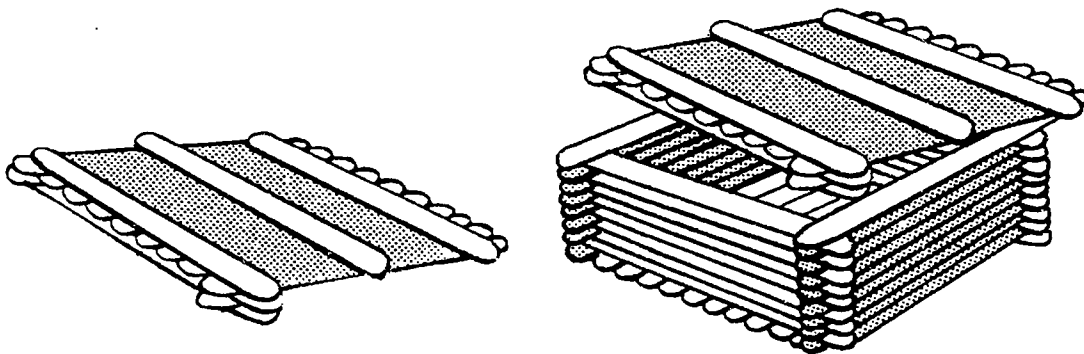

Medidas de Seguridad y Recomendaciones

Es indispensable colocar las paletas tal como se indica para que el aspecto del cofre sea mejor.

Se debe utilizar con precaución el instrumento cortante con el cual se cortarán las paletas para adornar la tapa.

NOTA: Para cajas más grandes, añada más niveles a la base de la caja.

Descripción del proyecto: Pieza básica cómoda para vestir al bebé.

Materiales necesarios:

- 1 yarda de tela lavable y suave
- 4 yardas de puntilla
- hilo del color de la tela

Herramientas:

- tijera

Equipo:

- máquina de coser

Procedimiento:

1. Recorte el patrón que se incluye.
2. Una las dos partes con cinta adhesiva por el lado para formar una sola pieza. Únalas por el lado donde se indica.

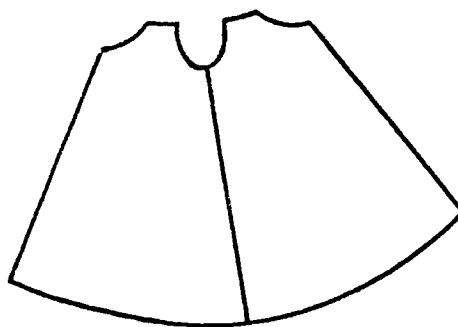

3. Para confeccionar la camisetita básica doble la tela al sesgue, colocando el largo (orilla) de la tela sobre el ancho.

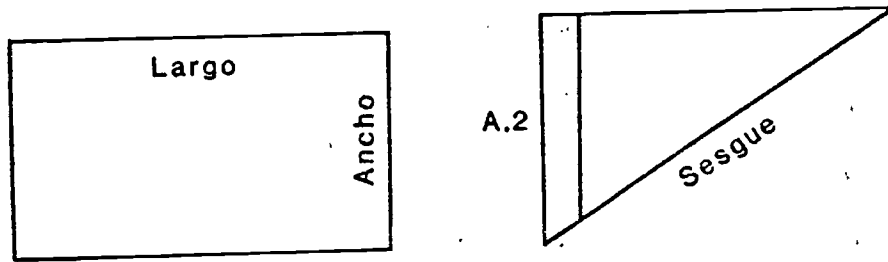

4. Coloque el patrón sobre la tela. El centro frente del patrón debe colocarse exactamente sobre el doble sesgado de la tela, según se indica.

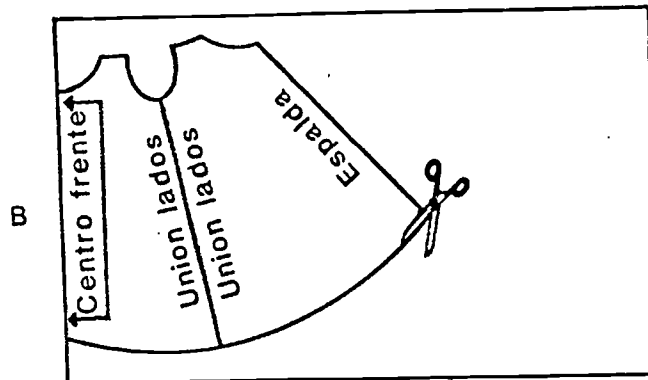

5. Corte la camisetita siguiendo el patrón. No corte en la línea del doblez ya que la única abertura queda en la espalda.

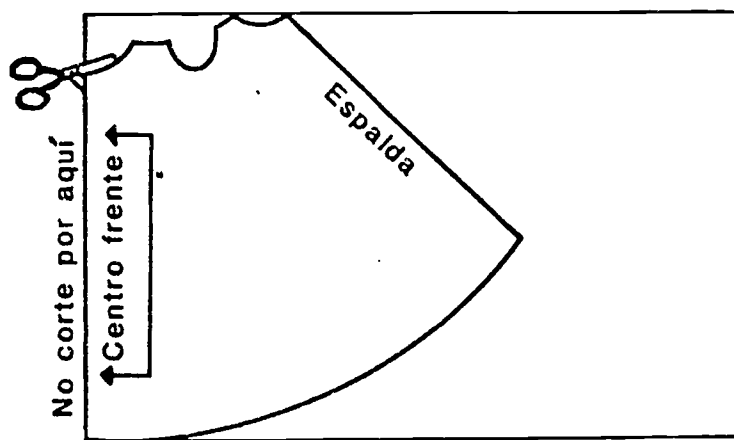

6. Prepare los ruedos de la espalda doblando $\frac{1}{2}$ pulgada en la orilla, hacia el lado revés de la camisita. Después que doble esa $\frac{1}{2}$ pulgada, vuelva a doblar la orillita del borde hacia adentro para que no se deshile. Prenda e hilvane.

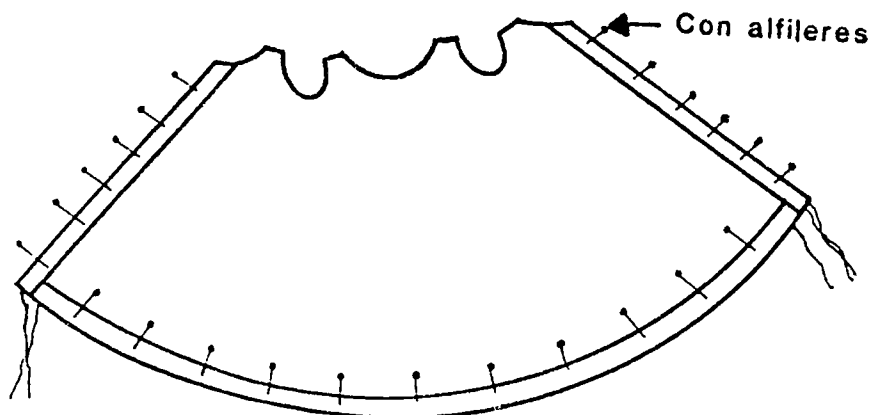

7. Cosa con puntadas pequeñas usando hilo del mismo color de la tela.

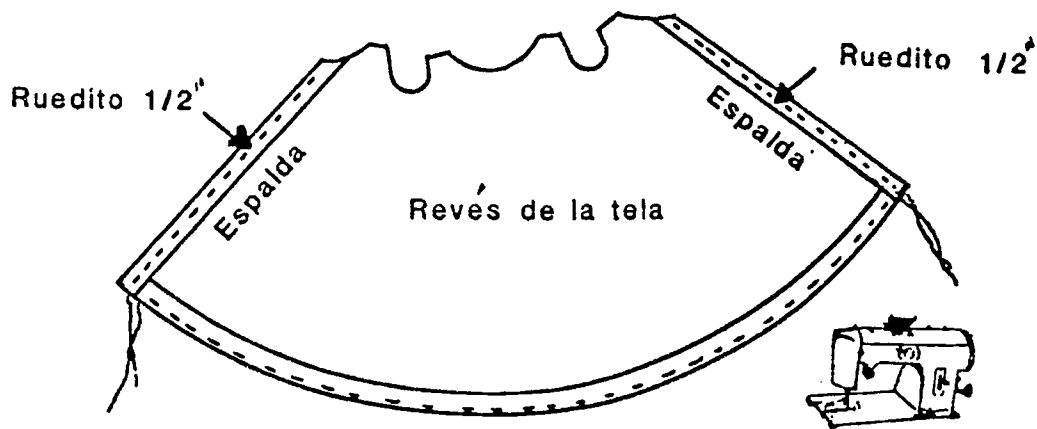

8. Al terminar todo el borde del ruedo, deje otra porción de una pulgada aproximadamente.

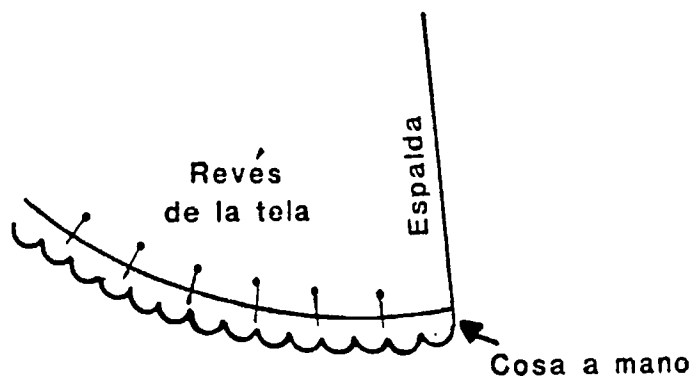

9. Cosa la puntilla a máquina.

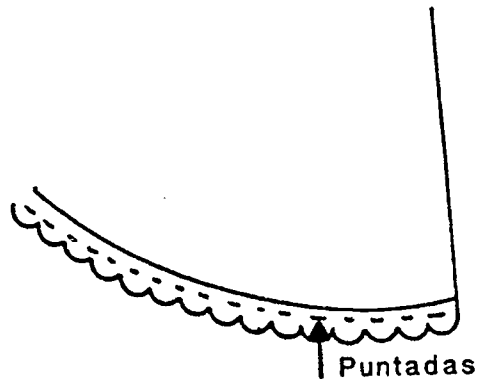

10. Vire la camisita por el lado revés y recorte el sobrante de la tela que quedó por debajo de la puntilla y haga la terminación a la orilla de ésta.

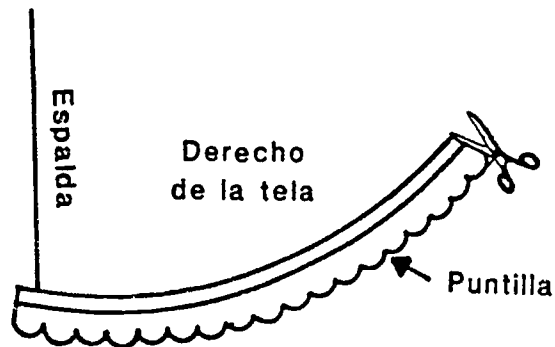

11. Cosa los hombros a $\frac{1}{4}$ de pulgada por el lado revés de la camisita. Haga la terminación a la orilla de la costura.

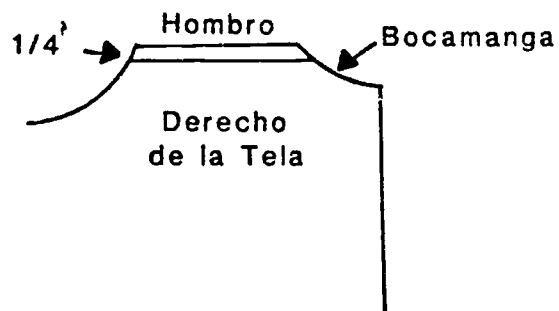

12. Coloque la puntilla por toda la orilla del ruedo, escote y bocamanga por encima de la tela.

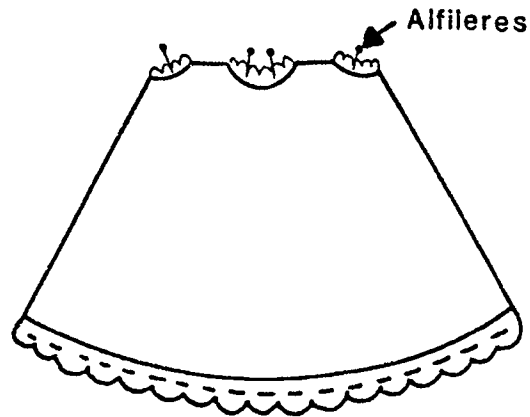

13. Deje una porción de una pulgada aproximadamente al comenzar a colocarla. Hilvane.

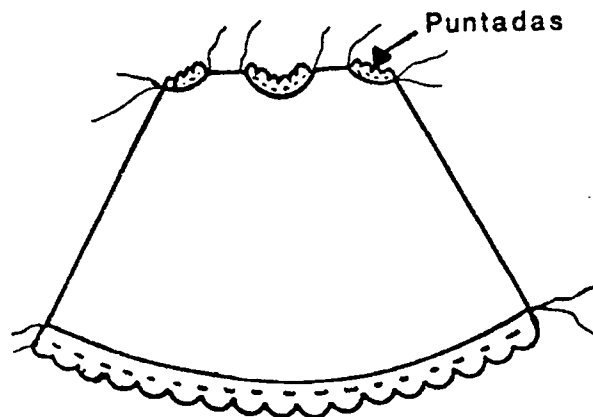

14. Coloque la puntilla en el escote y en las bocamangas siguiendo las mismas instrucciones que le sugerimos para el ruedo.
15. Fije un borde de presión pequeño en la abertura de la espalda cerca del escote.

Medidas de Seguridad y Recomendaciones

Al realizar este proyecto es necesario manejar con precaución la máquina de coser.

Es necesario seleccionar una tela adecuada que sea lavable y suave para la piel delicada del bebé.

Descripción del proyecto: Cartera de bolsillo o monedero confeccionada en tela, con tres compartimientos para guardar billetes, menudo y documentos.

Materiales necesario:

- $\frac{1}{4}$ yarda de tela resistente (denim, gabardina, mahón u otras)
- 1 paquete de bies de 1 pulgada de ancho doblado
- 1 pedazo de velcro de 2 pulgadas
- hilo de coser
- aguja de coser a mano

Herramientas:

tijera

Equipo:

máquina de coser

Procedimiento:

1. Corte las piezas del patrón que se incluyen.

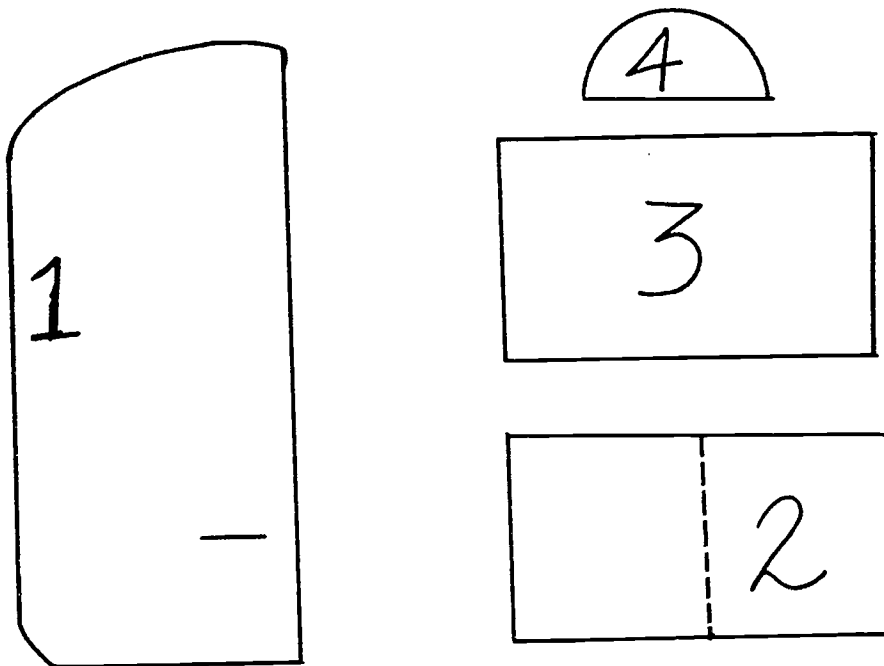

2. Coloque la tela sobre la mesa con el lado revés hacia arriba.

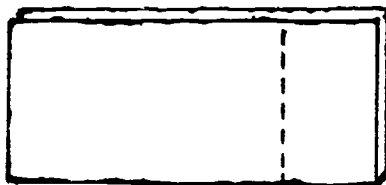

3. Prenda las piezas del patrón sobre la tela, asegurándose de colocar la pieza 1 con la tela doble.

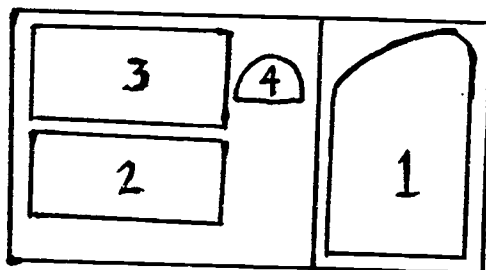

4. Corte las piezas.

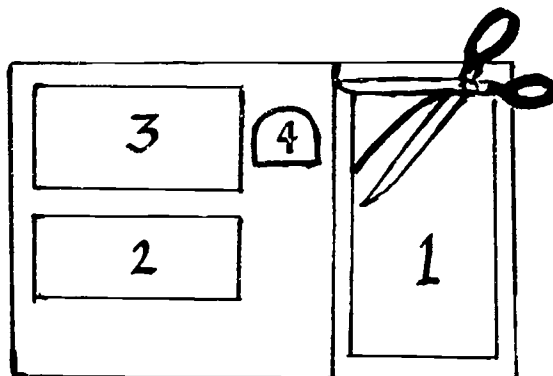

5. Traze las líneas donde se colocará el velcro.

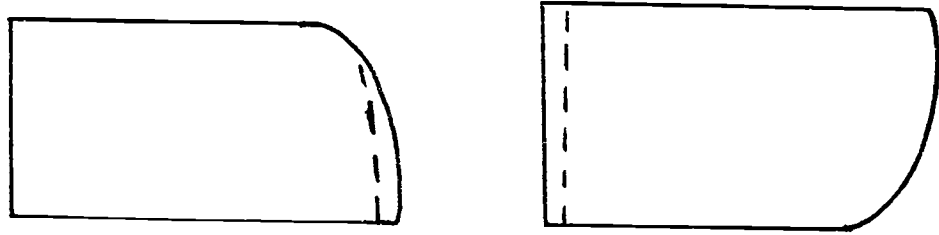

6. Coloque el velcro sobre la marca trazada y cosá.

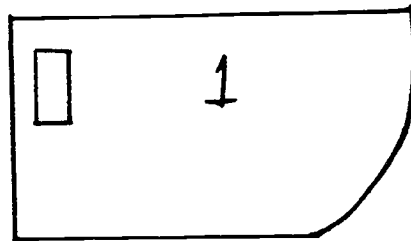

7. Junte las piezas 1 revés con revés, hilvane por la orilla.

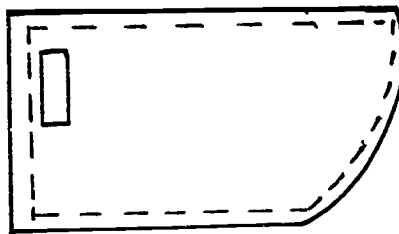

8. Coloque el bias como se indica, a una de las orillas más largas de la pieza 2 sosteniendo la tela entre ambos lados del bias.

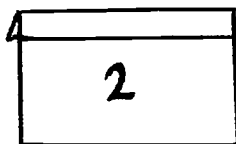

9. Hilvane y cosa a máquina por la orilla del bias.

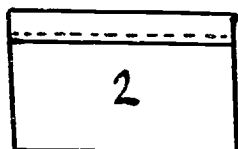

10. Prenda la pieza 3 con el bias sobre la pieza 2 asegurándose de que coincidan los bordes. Hilvane.

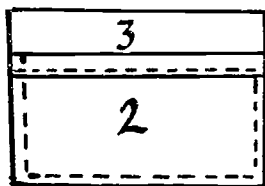

11. Coloque un bias a lo largo del extremo derecho de las piezas prendidas.

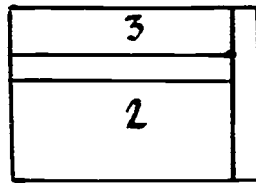

12. Hilvane y cosa a máquina por la orilla del bias

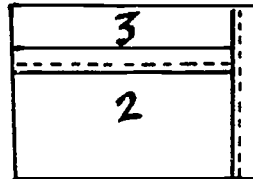

13. Cosa a máquina por el centro de las piezas ya unidas.

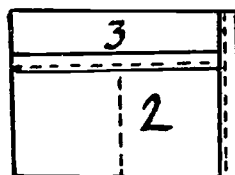

14. Hilvane y cosa un pedazo de bias por el borde curvo de la pieza 4. Esta es la tapa de la cartera.

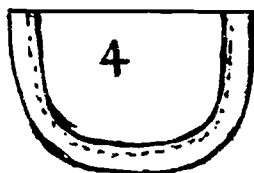

15. Prenda la tapa del bolsillo en el extremo derecho de las piezas 2 y 3 unidas, sobre el bolsillo, como se indica

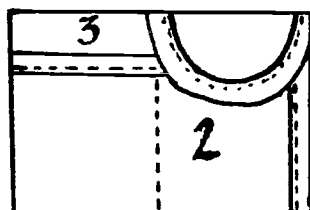

16. Termine el borde de la pieza con un pedazo de bias. Cosa a máquina.

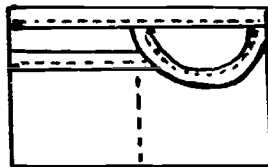

17. Prenda esta pieza a la pieza 1. Los bordes rectos en ambas piezas deben coincidir al juntar ambas piezas. Hilvane.

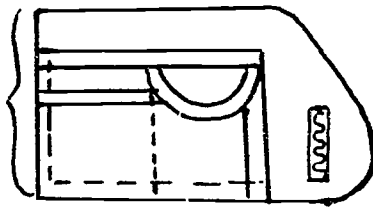

18. Termine los bordes del monedero con bias. Haga la terminación adecuada en las esquinas rectas y curvas para que el bias quede liso o sin pliegues. Debe seguir los siguientes pasos: prenda con alfileres, hilvane y cosa en la orilla del bias.

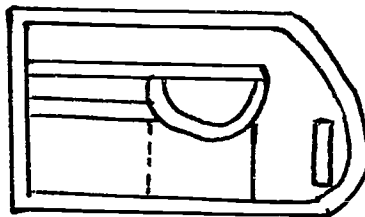

19. Pegue un pedazo pequeño de velcro en el bolsillo y la tapa para que cierre bien.

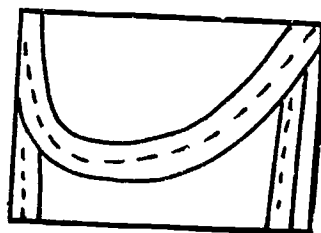

20. Doble el monedero en tres partes y cierre con el velcro.

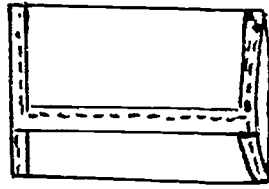

Nota: Este monedero puede adaptarse para varón modificando la tapa que cierra el monedero. Haga todas sus esquinas rectas como se indica.

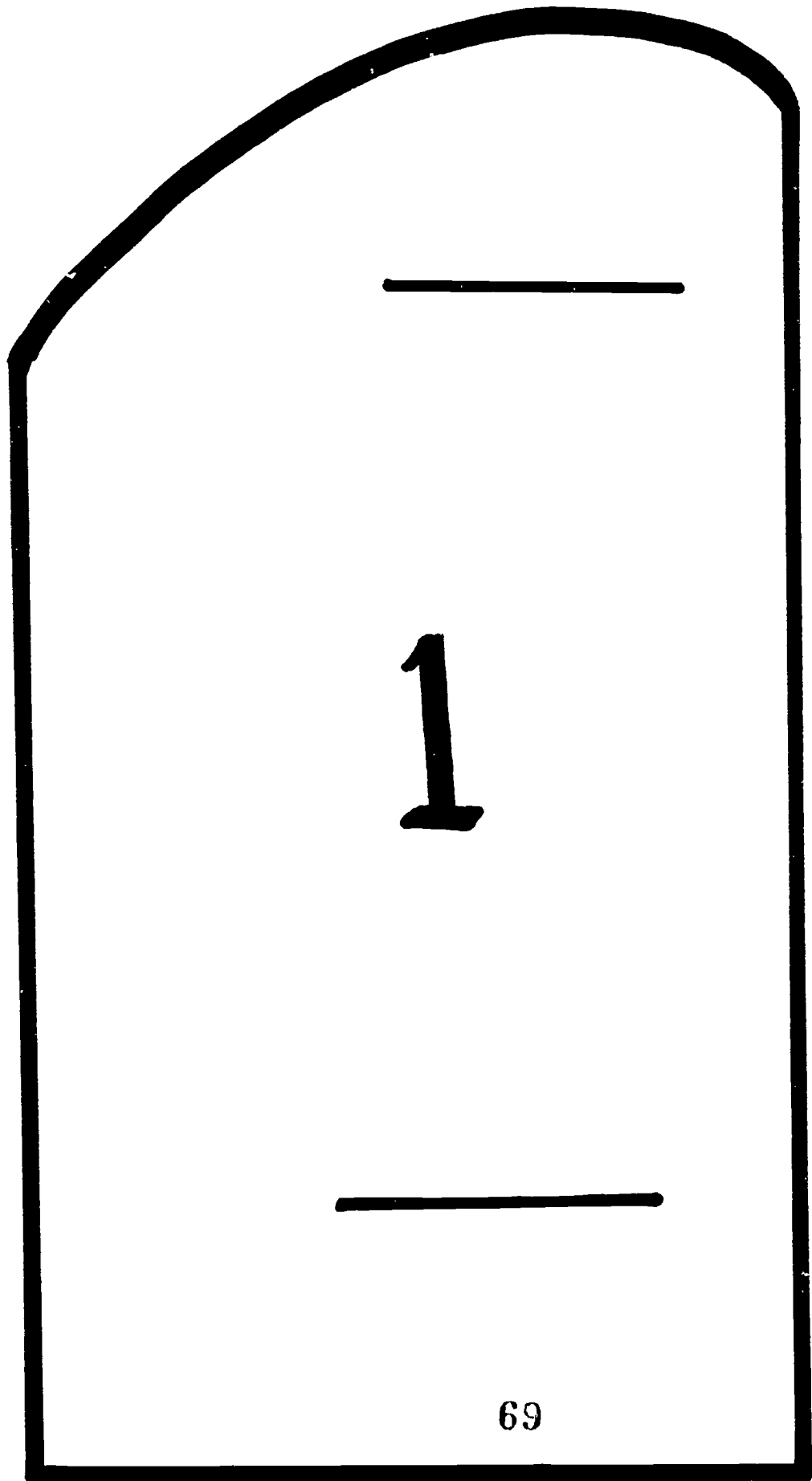

Patrón

69

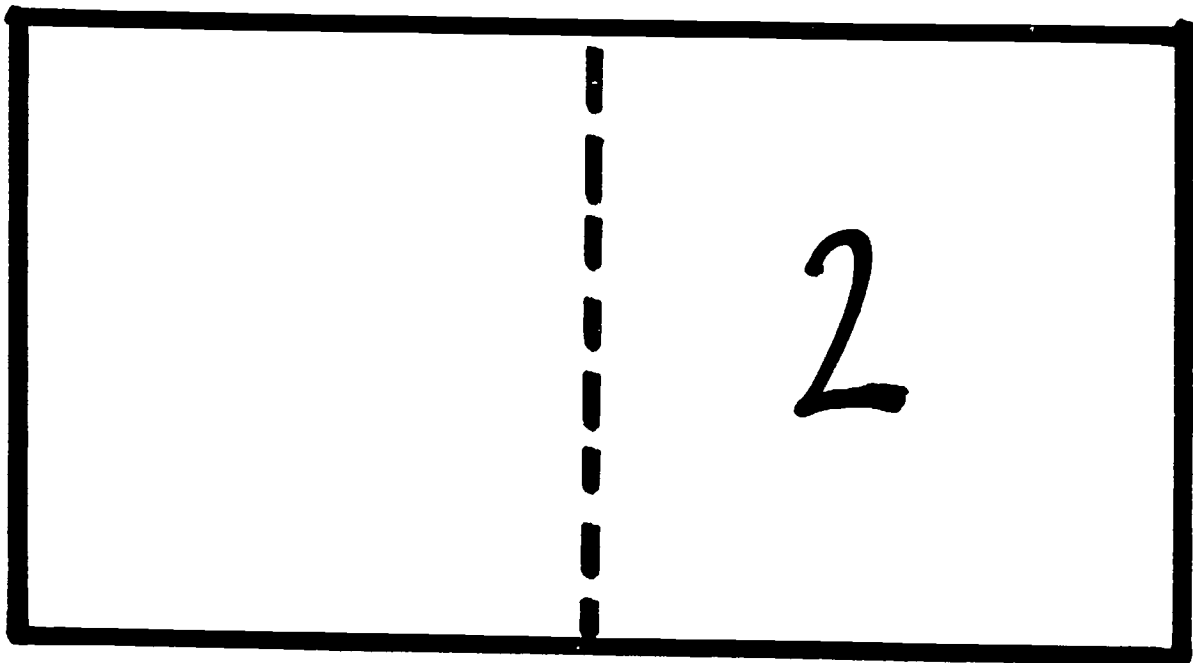
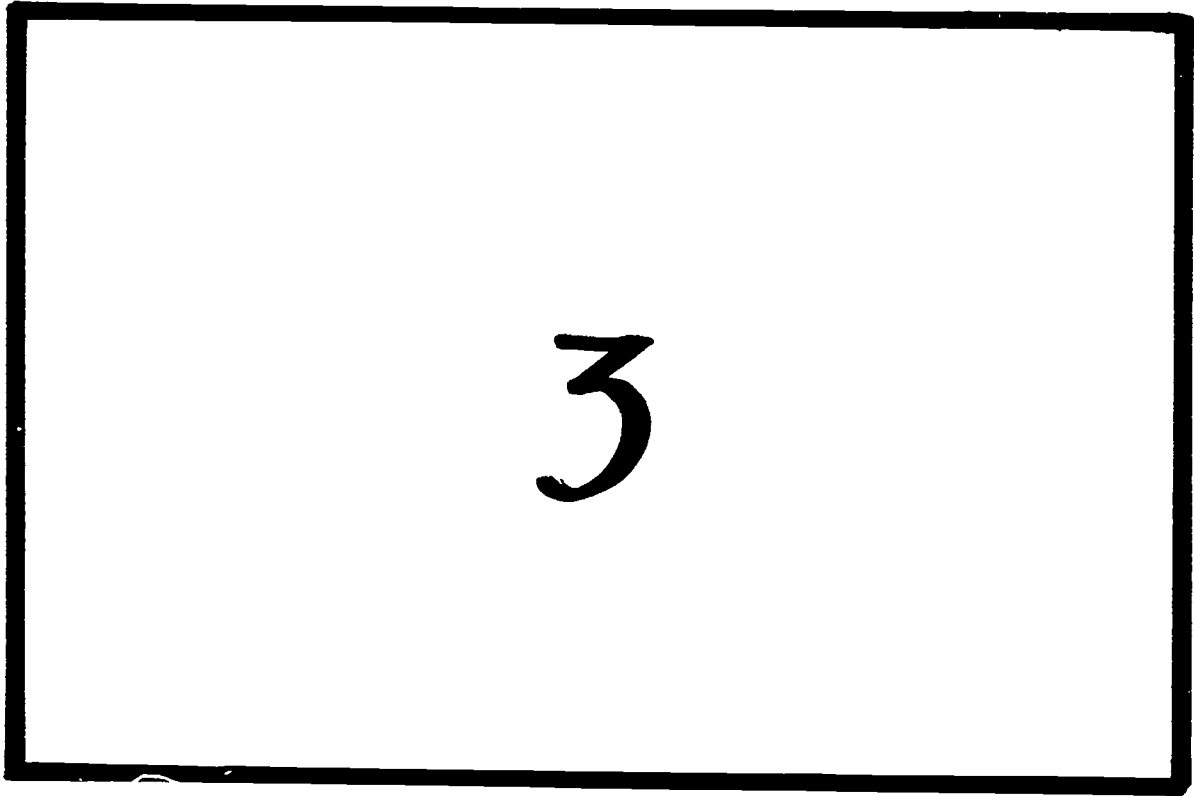
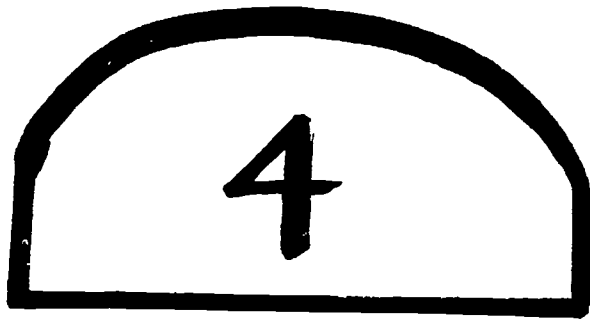

Descripción del proyecto: Cartera pequeña que se utiliza como accesorio para complementar la vestimenta. Es útil para guardar algunos objetos personales.

Materiales necesarios:

- 1 "place mat" en tela (puede ser rectangular u ovalado).
- hilo de coser del color del "place mat".
- alfileres
- cinta adhesiva velcro.

Herramientas necesarias:

- tijera

Equipo necesario:

- máquina de coser

Procedimiento:

1. Doble el "place mat" para formar la cartera.
Prenda con alfileres los bordes laterales juntos como se indica.

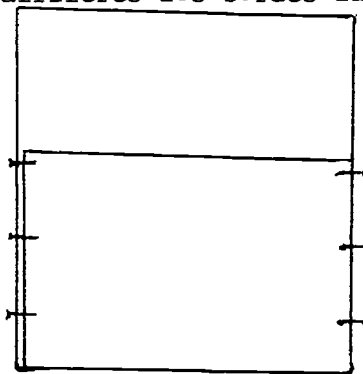

2. Cosa a máquina los dos bordes laterales y remate. Deje la tapa libre o sin coser.

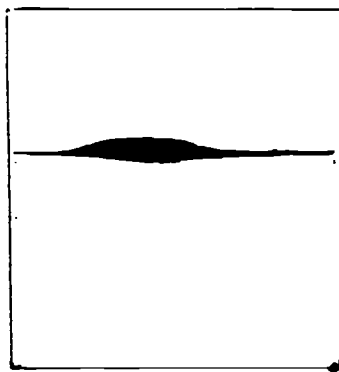

3. Coloque un pedazo de cinta velcro por debajo de la tapa cerca de la orilla, para que éste fije la tapa con el de la cartera.

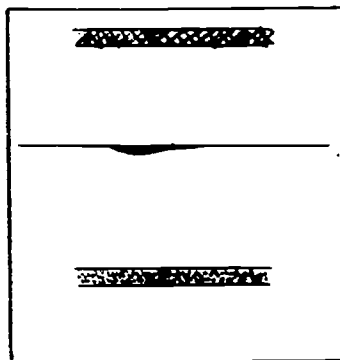

Medidas de Seguridad y Recomendaciones:

Al finalizar este proyecto es necesario controlar la máquina de coser para realizar puntadas en línea recta.

Se recomienda utilizar la tijera con precaución.

Descripción del proyecto: Accesorio útil para la decoración de la habitación, para obsequio o la recreación de niños y adultos.

Materiales:

fieltro u otro pedazo de tela (de acuerdo al tamaño del cojín)
hilo
aguja
ojos o botones
hilo de lana
agujas de coser a mano
"foam" triturado o relleno

Procedimiento:

1. Amplíe el patrón al tamaño que prefiera.
2. Recorte en la tela. Deje 5/8 de pulgadas para costura.
3. Coloque ambas piezas, derecho con derecho de la tela. Prenda con alfileres.
4. Cosa dejando una abertura para virar por el lado derecho. Vire por el lado derecho.
5. Rellene con "foam triturado" o relleno.
6. Cierre la abertura con puntadas pequeñas.
7. Decore el cojín. Coloque los ojos, nariz, boca y otros.

Medidas de Seguridad y Recomendaciones:

Al realizar este proyecto. Se requiere precaución al utilizar la tijera y la aguja. Es necesario seguir el procedimiento indicado.

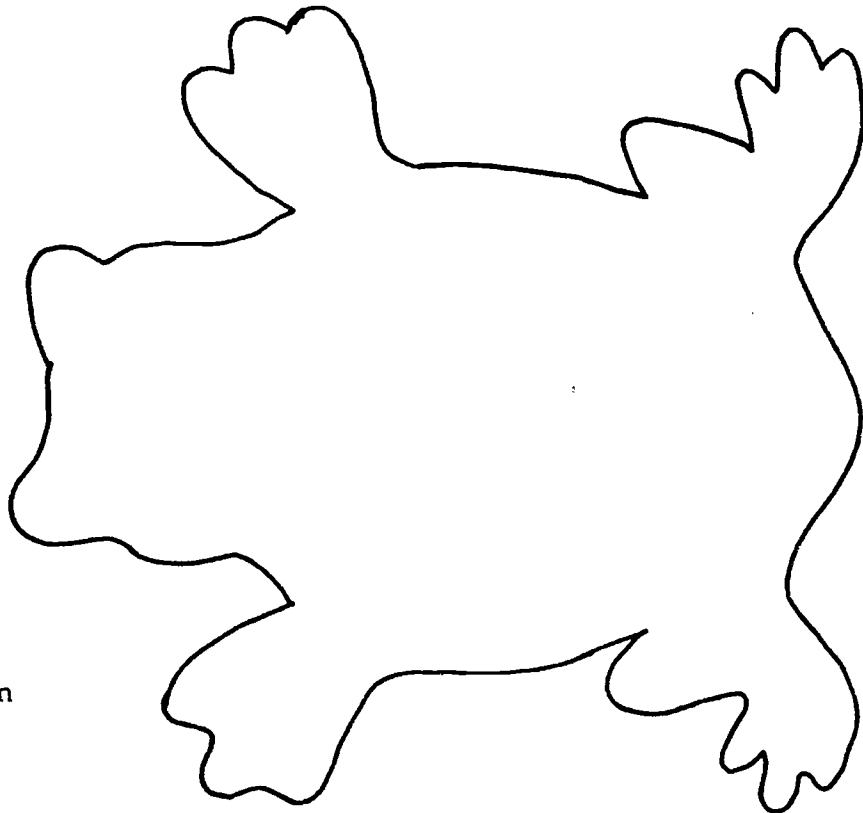
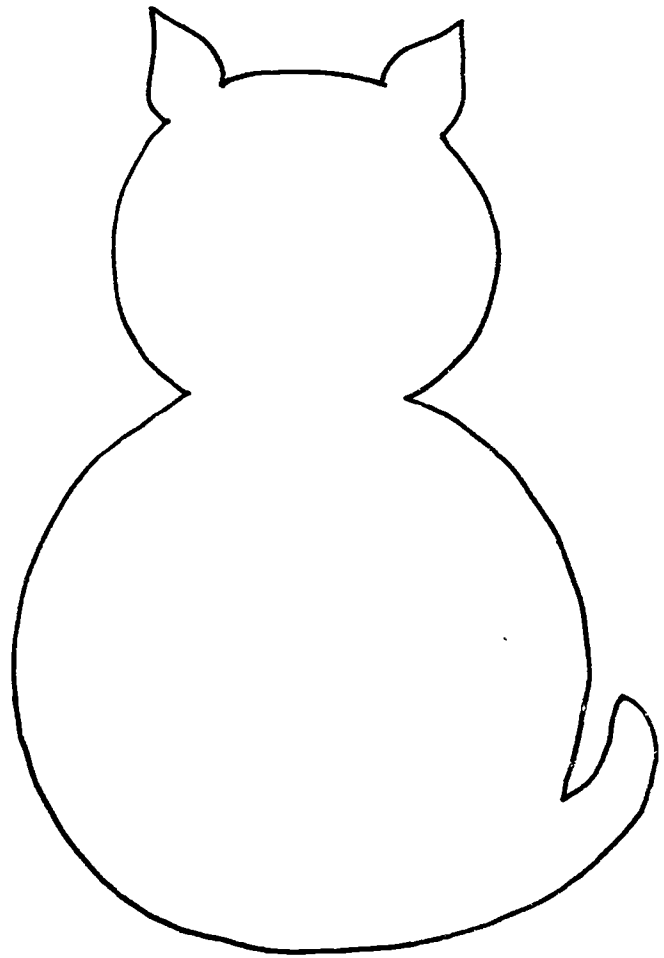
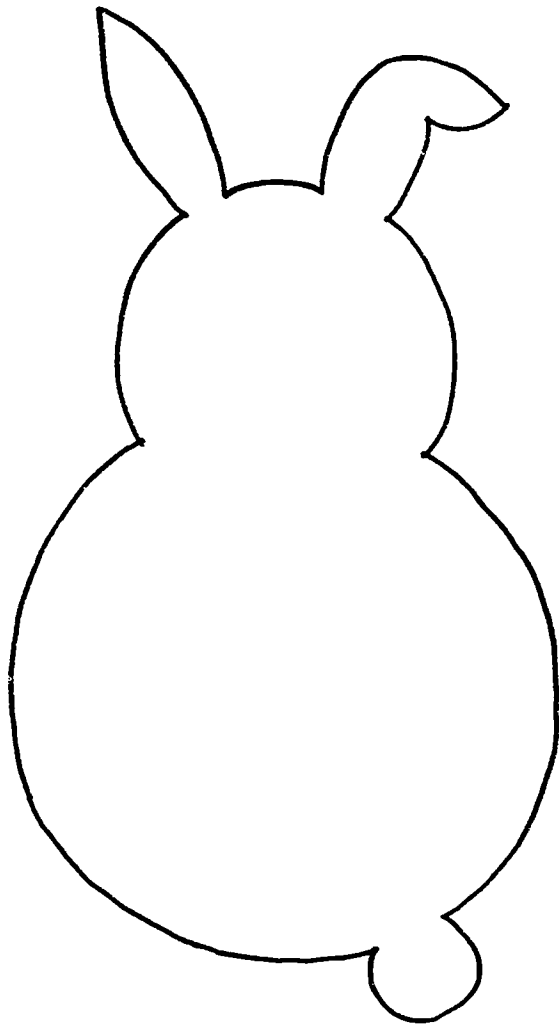

Patrón

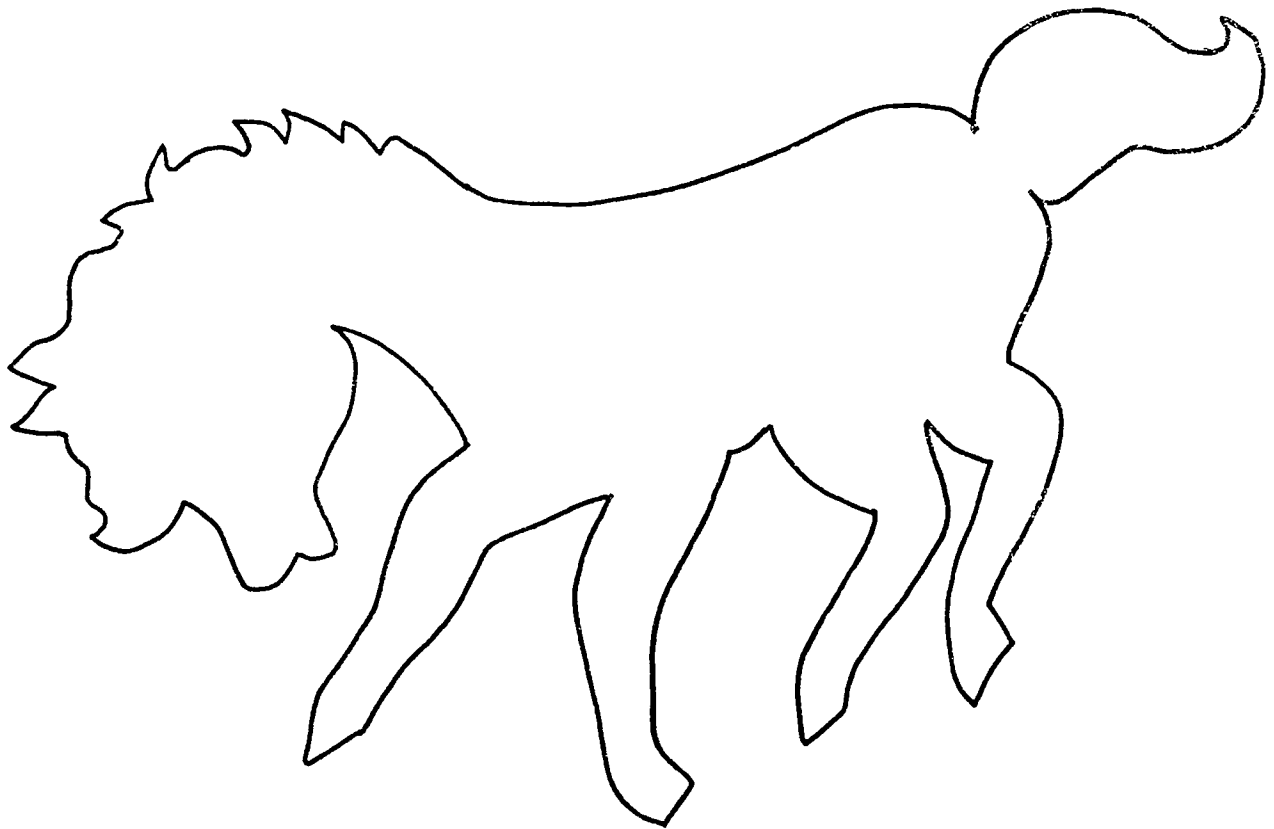
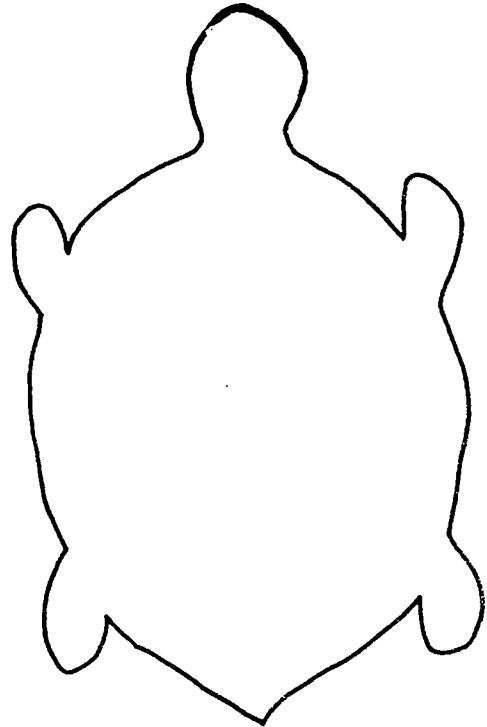
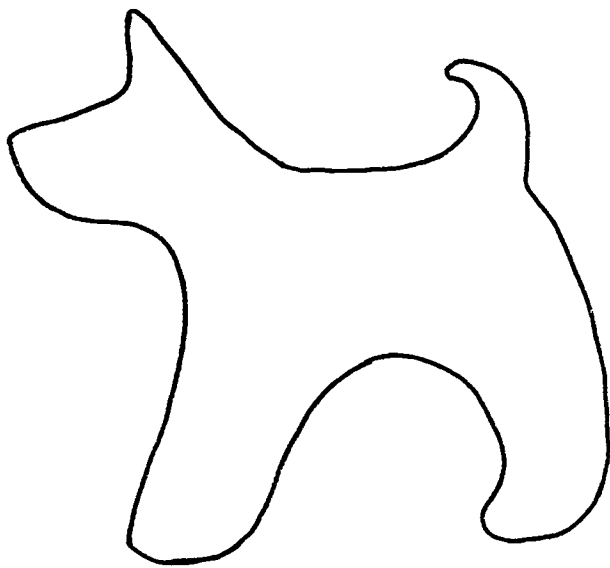

Descripción del proyecto: Pieza en tela que se utiliza para cubrir y proteger la cama. Sirve de complemento en la decoración de la habitación.

La colcha de volante tiene un tope liso que cubre la superficie del "matress" y un volante desde el borde del "matress" hasta el piso.

Materiales necesarios:

- Tela liviana y lavable
- cama sencilla (twin) 8 yardas
- cama doble (full) 11 yardas
- cama queen 15 yardas
- cama king 15 yardas
- Hilo del color de la tela

Equipo necesario:

- Máquina de coser
- Plancha

Herramientas necesarias:

- tijera

Procedimientos: para cortar el tope de la colcha

Para cama sencilla (twin)

1. Corte un paño de 41 pulgadas de ancho y 78 pulgadas de largo.

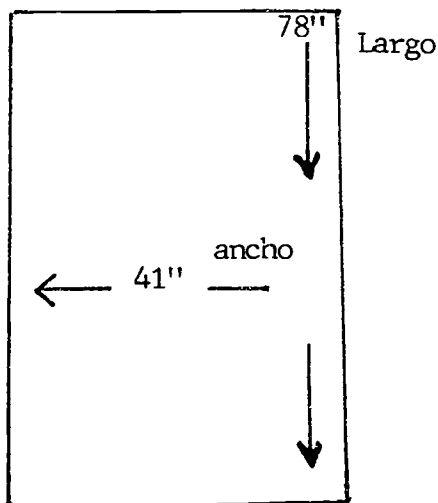

- Utilice la tela que le sobró al cortar el tope de la colcha, transfiera esta medida y marque desde la orilla de la tela hacia el dobléz.

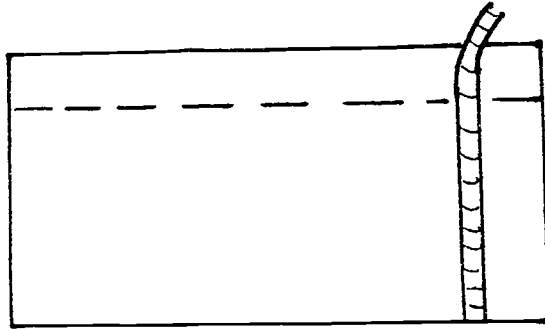

- Corte siguiendo las marcas para obtener dos franjas.

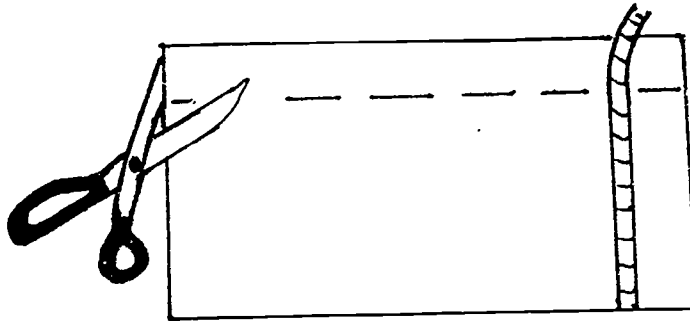

- Prenda las dos (2) franjas con alfileres (lado derecho con lado de la tela). Cosa a 1/2 pulgada de la orilla.

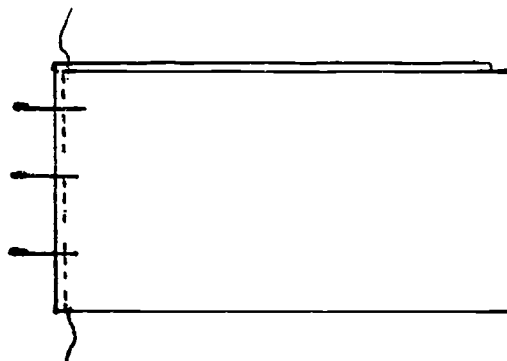

5. Planche esta costura abierta. Esta unión será el centro del volante. Haga las terminaciones a las orillas de la costura.

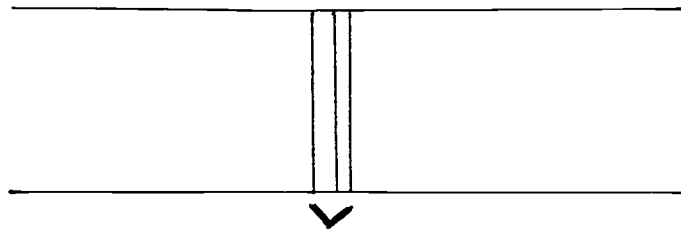

6. Haga un dobladillo hacia el lado revés de la tela en uno de las orillas de la franja.

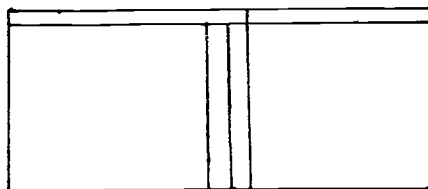

7. Para hacer el borde inferior del volante haga un dobladillo doblando dos veces la otra orilla de la tela hacia el lado revés de ésta. Prenda con alfileres y cosa a máquina.

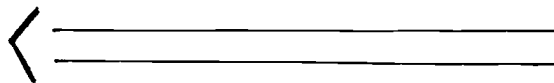
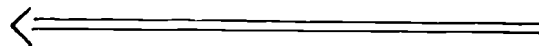

8. Doble la franja en cuatro partes iguales y haga una marca en cada de estas partes.

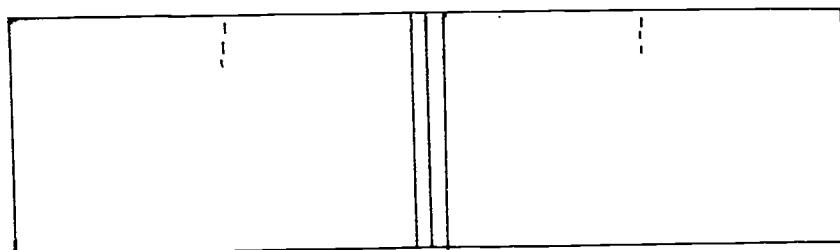

9. Pase una costura a 1/2 pulgada del borde superior del volante usando la puntada más larga de la máquina. Comience y termine la costura en cada una de las cuatro (4) secciones del volante.

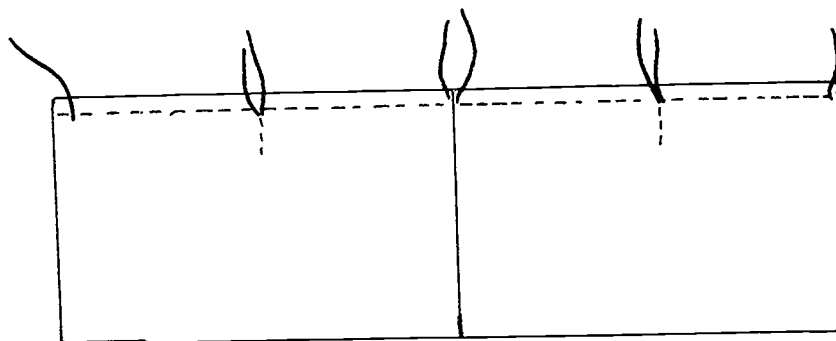

10. Haga un fruncido en cada una de las cuatro (4) secciones del volante. Para fruncir hale el hilo que queda por el lado revés de la tela poco a poco. No amarre los hilos al terminar de fruncir.

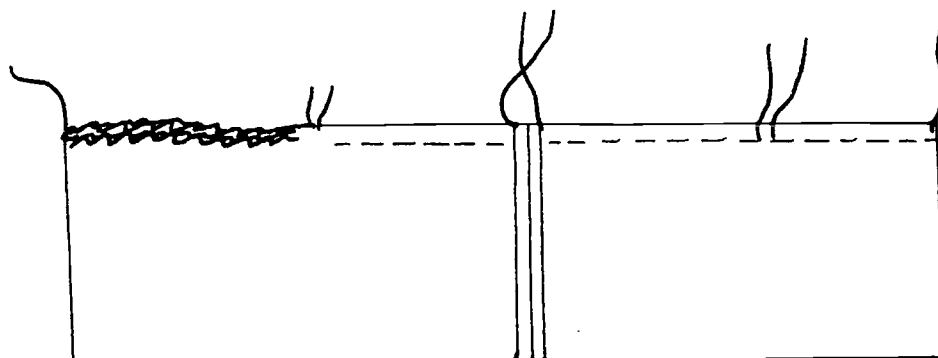

Procedimiento para confeccionar el tope de la colcha

Para cama twin

1. Marque el centro del tope de la colcha.

Rueda en toda la orilla superior

terminación cabecera

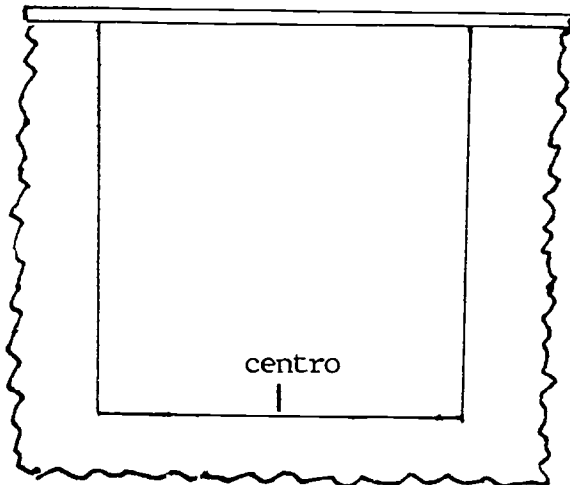

2. Prenda con alfileres y cosa a máquina el volante previamente confeccionado.

Corte y confección del volante:

1. Tome la medida de la altura de la cama midiendo desde la orilla del mattress hasta el piso.

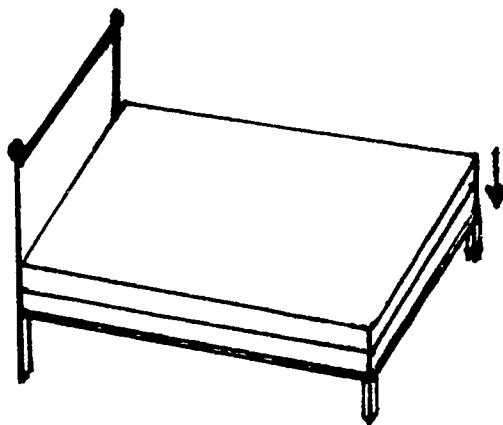

Procedimiento al coser el volante al tope de la colcha

1. Coloque la costura del centro del volante sobre la marca del centro del tope y prenda con alfileres. Acomode hacia los lados y prenda con alfileres. El volante debe llegar hasta la orilla superior del tope.

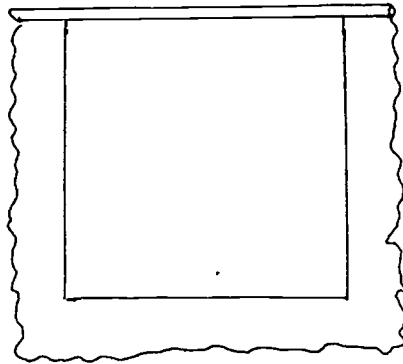

2. Amarre y corte el exceso de los hilos.

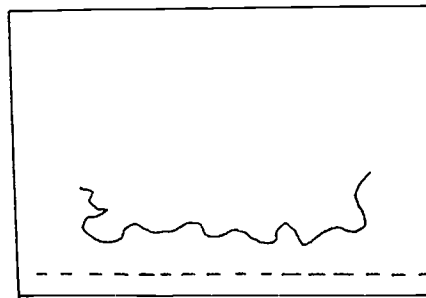

3. Hilvane el volante al tope y cosa a máquina sobre la costura del fruncido.

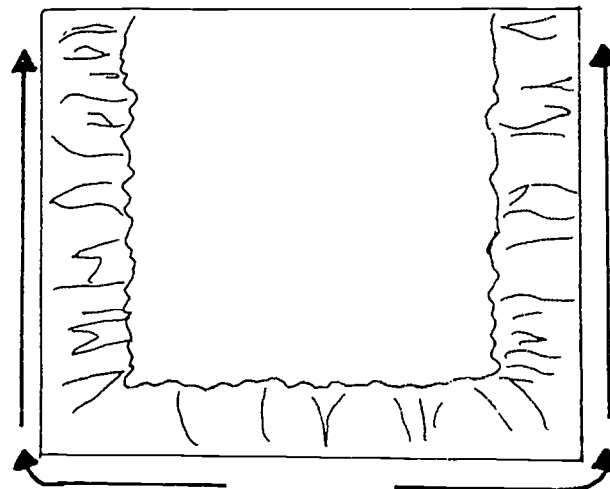

Para cama doble (full)

1. Corte un paño del ancho de la tela (45 pulgadas) y de 78 pulgadas de largo. Corte además dos (2) franjas del mismo largo (78") y de 6 pulgadas de ancho.

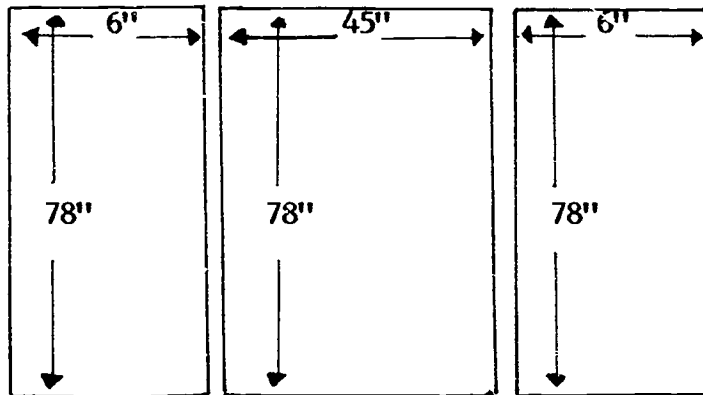

Para cama queen

1. Corte un paño del ancho de la tela (45 pulgadas) y de 84 pulgadas de largo. Corte dos (2) franjas de 9 pulgadas de ancho.

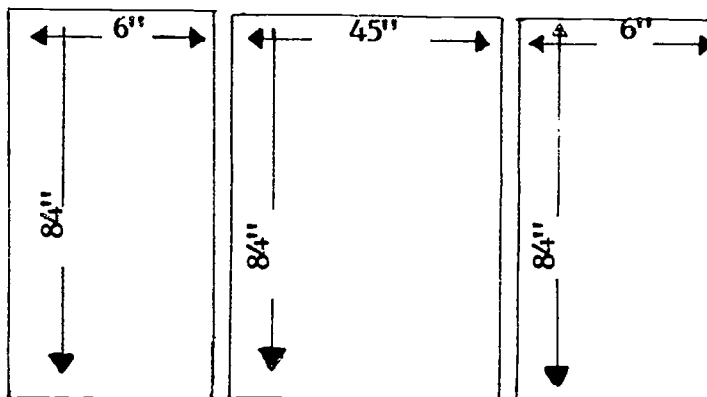

Para cama king

1. Corte un paño del ancho de la tela (45 pulgadas) y de 88 pulgadas de largo. Corte dos (2) franjas del mismo largo y de 88 pulgadas de largo pero de 21 pulgadas de ancho.

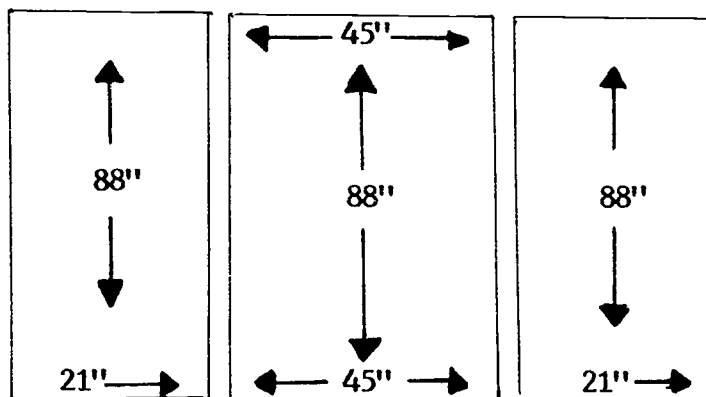

Procedimiento para confeccionar el tope de la colcha para camas doble (full), Queen y King

1. Coloque el paño cortado (de 45 pulgadas de ancho) sobre una superficie plana con el lado derecho hacia arriba.
2. Prenda con alfileres a cada lado de ese paño las (2) franjas colocando derecho de la tela sobre derecho.

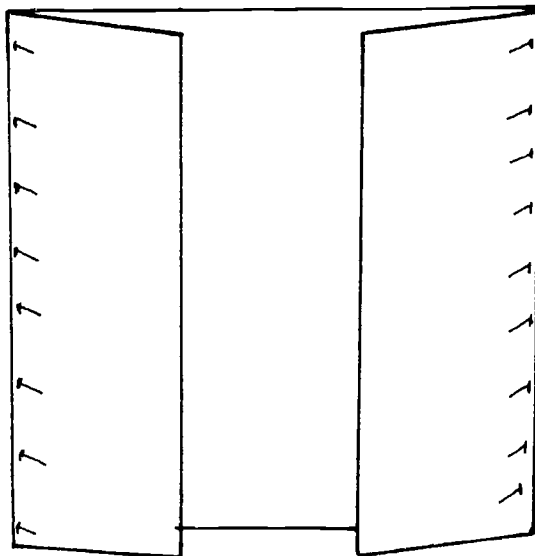

3. Cosa a 1/2 pulgada de extremo a extremo.
Planche las costuras abiertas.

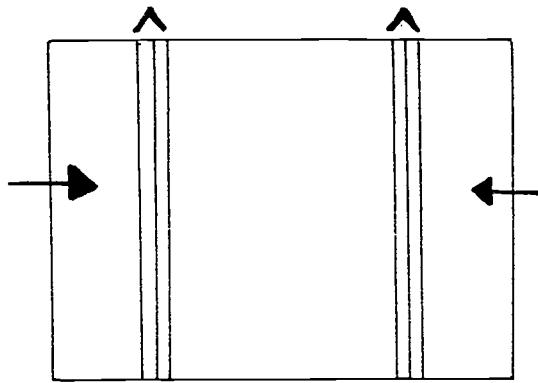

4. Haga terminación a las orillas de las costuras.
No haga terminación a la orilla que queda hacia la cabecera de la cama.

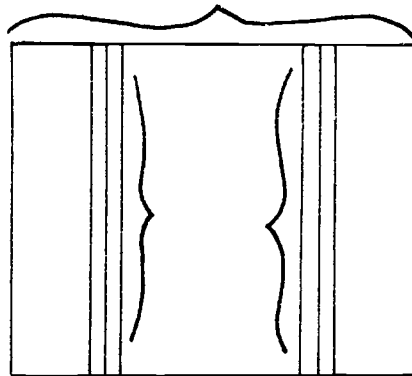

5. Marque el centro del tope en el borde inferior de éste.

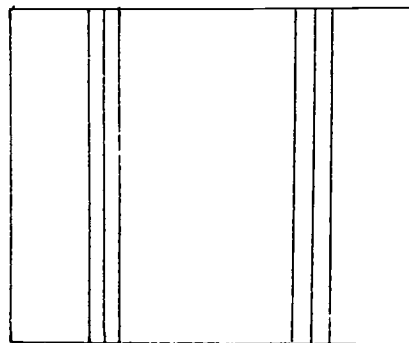

Descripción del proyecto: Collar de alambre con cuentas en colores.

Materiales necesarios:

alambre fuerte pero flexible
cuentas de distintos colores y formas
clavo
lápiz
pegamento

Herramientas necesarias:

martillo
tijera
alicate

Procedimiento:

1. Corte en alambre crudo un trozo de unas 48 pulgadas de largo. De ésta forma ovalada para preparar la base del trabajo.

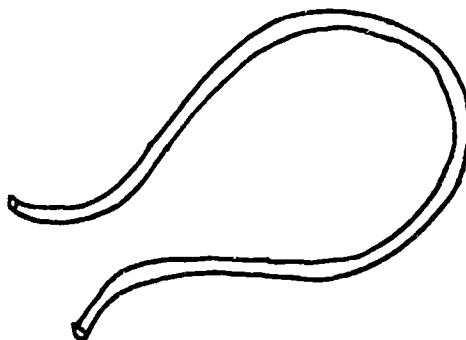

2. Coloque una cuenta en el mismo.
3. Prepare un espiral de un pedazo de alambre de 24 pulgadas. Enrolle en un lápiz redondo según se indica en el dibujo.

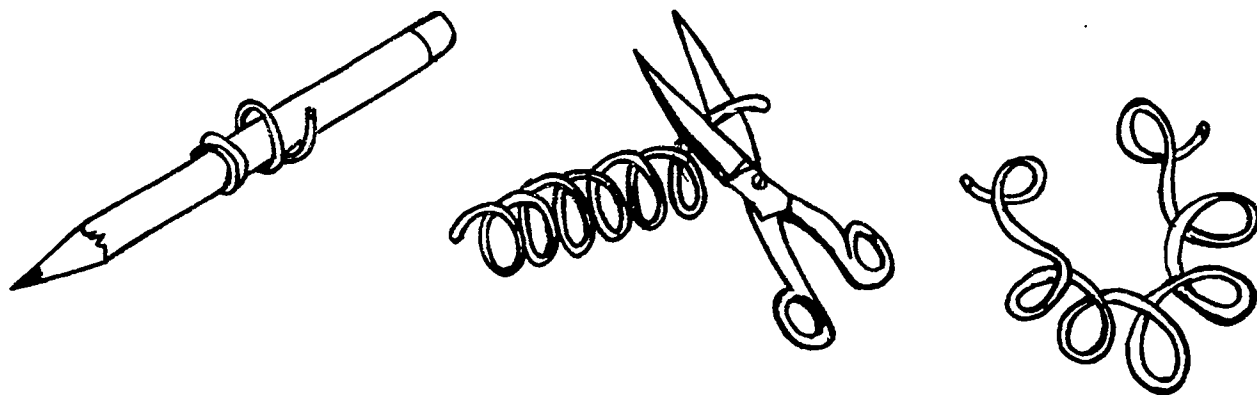

4. Coloque en el centro del alambre ya preparado, según se ilustra.

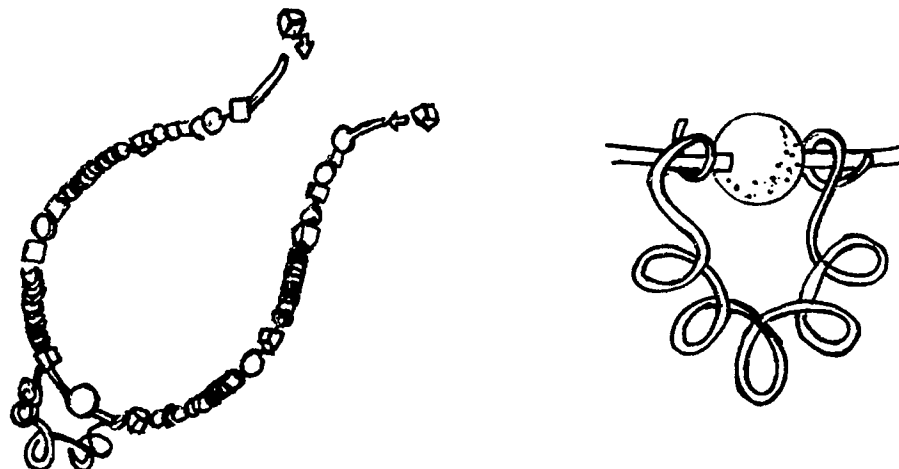

5. Coloque las cuentas y cierre el collar enrollando cada uno de los extremos en el clavo, tal como ha hecho con los otros colgantes.

Descripción del proyecto: Collar de alambre con cuentas de colores.

Materiales necesarios:

Alambre fuerte pero flexible
Cuentas de distintos colores y formas
Clavo
Lápiz
Pegamento

Herramientas necesarias:

martillo
tijera
alicate

Procedimiento:

Nota: Este collar se realiza de acuerdo con el sistema explicado en las instrucciones del collar número 1.

La base de éste se compone de un trozo de alambre curvo de 30 pulgadas.

Haga tres espirales de 8 pulgadas y una de 12.

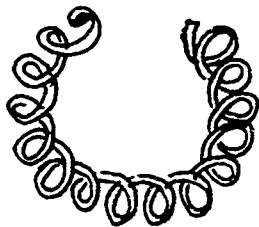

Aplaste con el martillo dando forma redondeada.

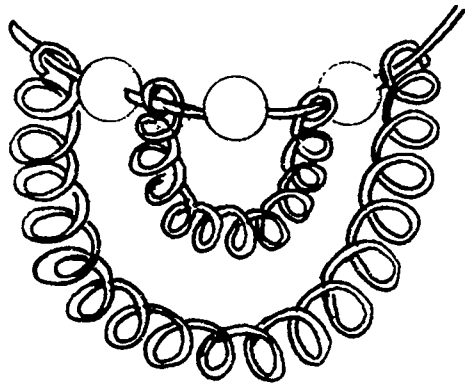

Para preparar el collar comience por el centro y coloque la cuenta y el espiral pequeño. A ambos extremos del espiral coloque dos cuentas. Luego coloque el espiral grande.

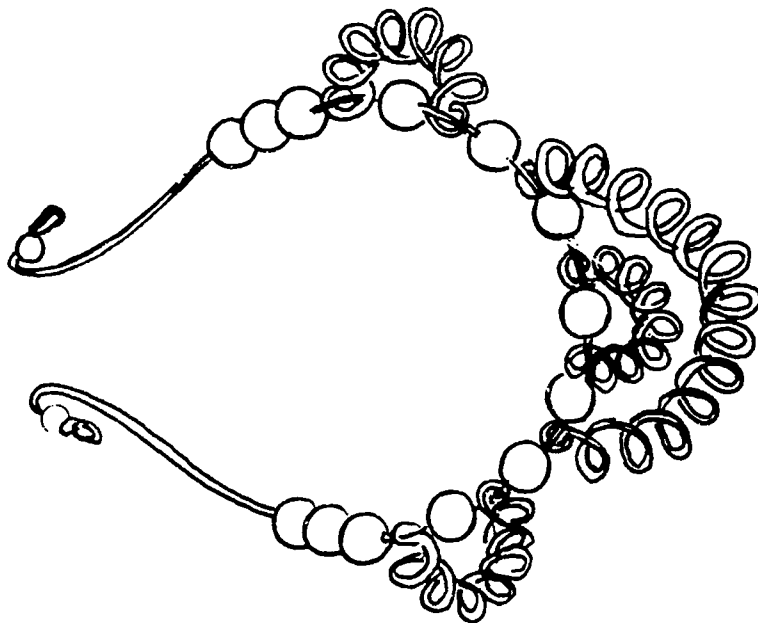

Introduzca las cuentas, una redonda, una alargada y otra redonda. Cierre la punta del alambre siguiendo el procedimiento previamente indicado.

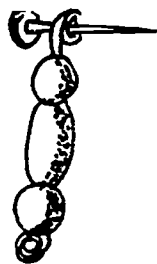

Una vez terminados los ocho colgantes y coloque en los extremos de los espirales y cierre con el alicate.

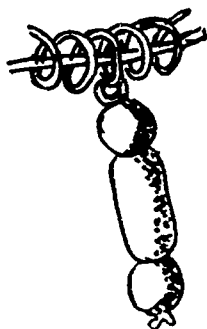

El colgante central se compone de una varilla doblada por la mitad. Coloque ésta pasándola por la espiral central.

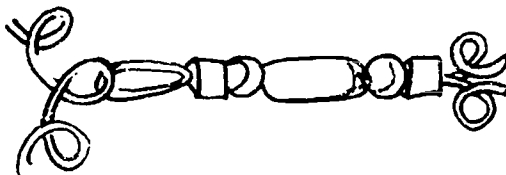

El collar se comienza a montar colocando primero esta parte central que se acaba de moldear con el martillo unida al alambre de forma ovalada y colocando entre este adorno una cuenta.

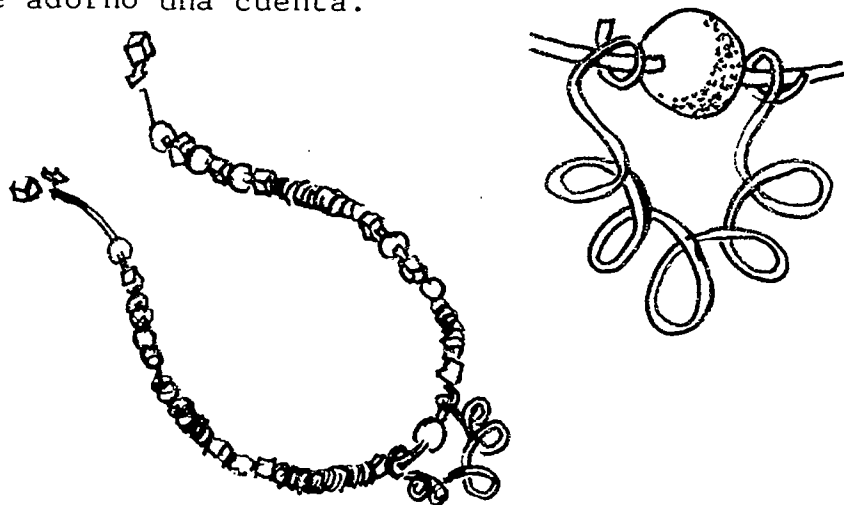

Continúe llenando el alambre ovalado de forma que los adornos guarden simetría.

Trabaje el cierre colocando en las puntas del alambre una cuenta alargada que se sujetará con una gota de pegamento y doble la punta del alambre sobre la cuenta para evitar que se salga.

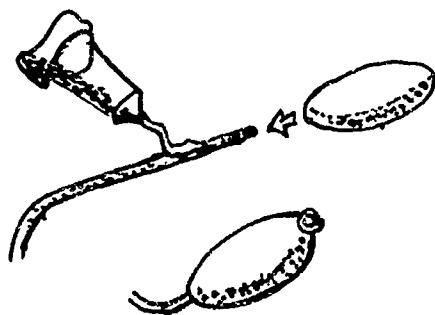

Para hacer la forma de espiral, corte 9 pedazos de 6 pulgadas y enrolle éstas en un lápiz como se indica.

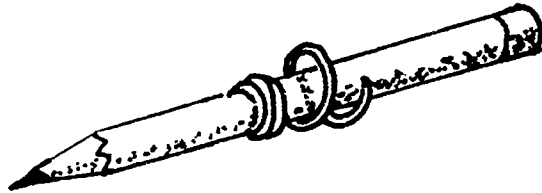

Una vez enrollados uno a uno, retire éstos del lápiz y recorte los sobrantes de las puntas como se señala.

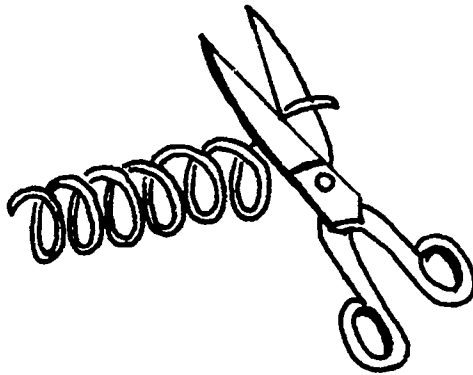

Uno de los espirales servirá para hacer el motivo y para hacer el motivo central y para ello, aplaste con el martillo de modo que adopte la forma que se observa en la ilustración.

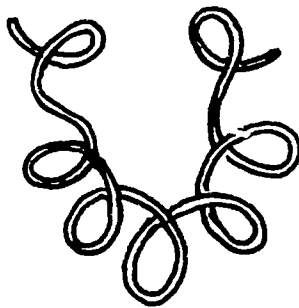

Para cerrar el collar doble los extremos con ambas cuentas de manera que formen como dos ganchos.

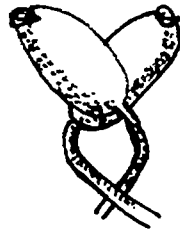

Colgantes:

Para dar la forma adecuada a los colgantes use como soporte un clavo, dando a cada pieza de alambre dos o tres vueltas en torno a este clavo, según se indica.



Saque la pieza, recorte el extremo saliente y aplane las vueltas con el alicate y el martillo.

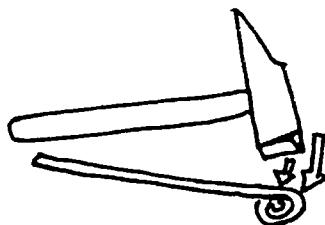

Continúe formado el collar de forma simétrica según se observa en el dibujo.

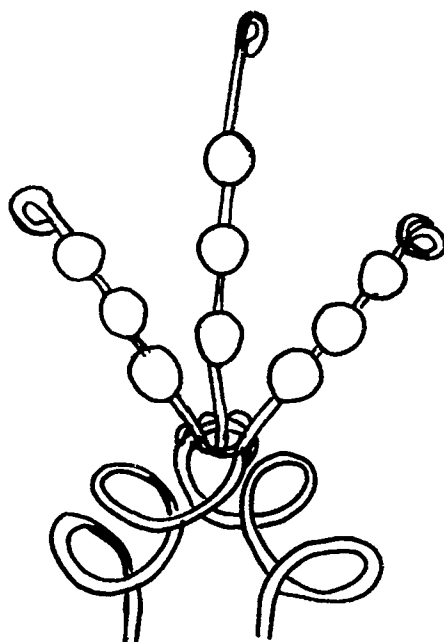

Medidas de Seguridad y Recomendaciones:

Se recomienda tener precaución al utilizar las herramientas y solicitar ayuda adicional al realizar las tareas.

Nota: Los colgantes están compuestos por tres pedazos de alambre, dos iguales y otro más largo, que se cierran en un extremo con la ayuda del clavo y se enfilan tres cuentas en cada uno. El otro extremo se coloca al anillo central de la espiral grande.

Descripción del proyecto: Cortina tipo café para la decoración de una habitación. Se utiliza además para cubrir la ventana. Se puede usar desde la ventana hacia abajo.

Materiales necesarios:

tela liviana - cantidad necesaria se calcula luego de medir.
adorno (opcional) ric-rac, puntilla, modroño, cinta u otros.
tiza sastre
hilo
alfileres
cinta métrica
gancho de cortina café

Herramienta:

tijera

Equipo:

máquina de coser

Procedimiento:

1. Mida el ancho de la ventana. Multiplique esa cantidad de pulgadas por dos (2). Añada a cada lado 1 1/2 pulgada de mas para las ruedas laterales.

Ejemplo:

Ventana

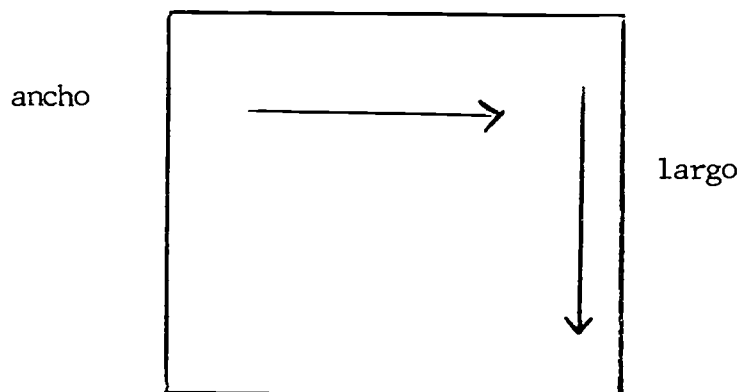

- Determine la altura que usted quiere que tenga la cortina. Deje cinco (5) pulgadas debajo del borde de la ventana. Añada 6 pulgadas adicionales al largo de la cortina (3" para ruedo superior y 3" para el ruedo inferior).

Ejemplo:

$$25 + 5 + 6 = 36$$

(altura)

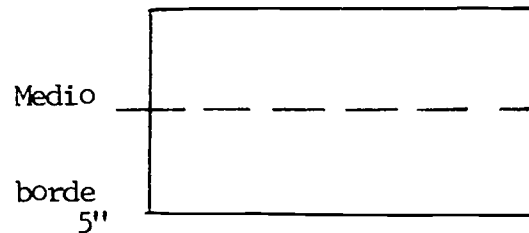

- Para calcular la cantidad de tela necesaria divida la medida mayor que obtuvo entre 36 para obtener la cantidad en yardas.

- Para preparar los ruedos laterales doble $\frac{1}{4}$ " a cada lado y luego vuelva a doblar $\frac{1}{4}$ " más. Prenda con alfileres e hilvane. Cosa con puntadas de ruedo o a máquina. Haga lo mismo con la orilla del otro lado.

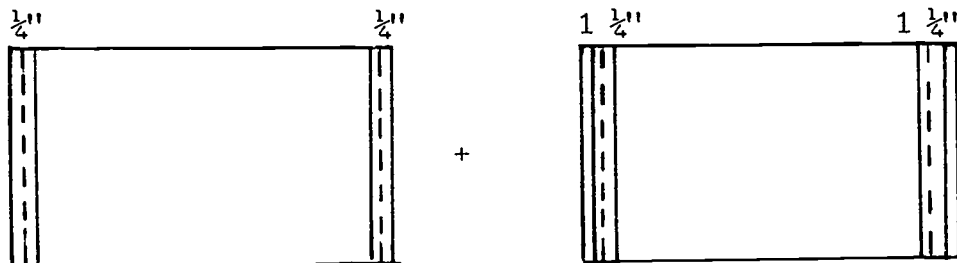

5. Para preparar el ruedo superior, doble primero $\frac{1}{4}$ " hacia adentro y luego $2 \frac{3}{4}$ " más (para completar las 3" que se dejaron para ruedo). Prenda con alfileres e hilvane.

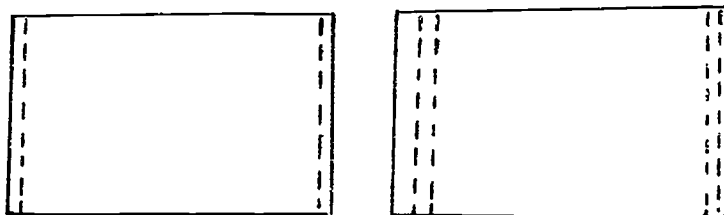

6. Marque con tiza sastre $1 \frac{1}{2}$ " desde el dobléz de arriba que acaba de hacer según se ilustra.

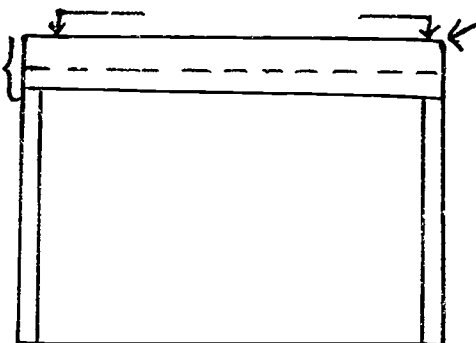

7. Marque desde esa marca una pulgada más, a lo ancho de todo el ruedo.

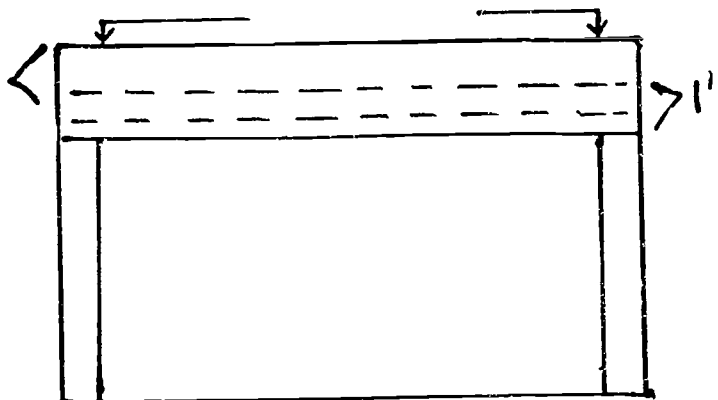

8. Cosa a máquina por encima de las marcas que hizo. Remate los hilos. Por este carril pase el gancho de la cortina. El espacio superior formará la pestaña al colocar ésta en el gancho.

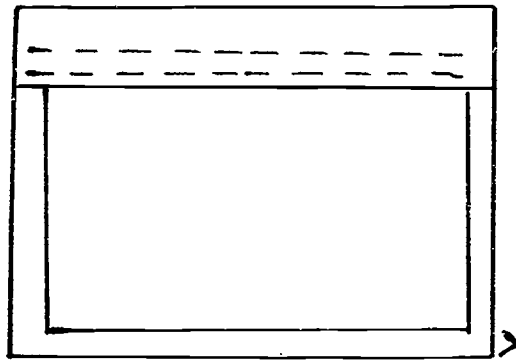

9. Prepare el ruedo inferior. Doble $1\frac{1}{2}$ " y después vuelva a doblar $1\frac{1}{2}$ " más. Este ruedo inferior quedará doble y medirá $1\frac{1}{2}$ ". Prenda con alfileres, hilvane y cosa a mano puntada de ruedo invisible.

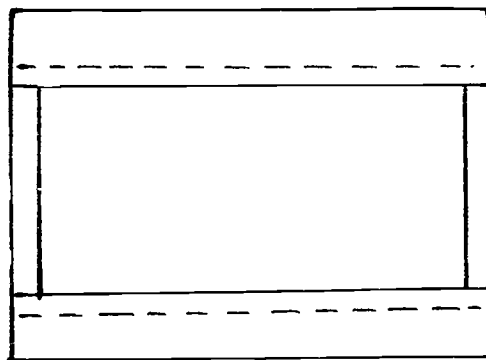

10. Adorne las orillas con el adorno que prefiera. Este debe ser apropiada para la tela.

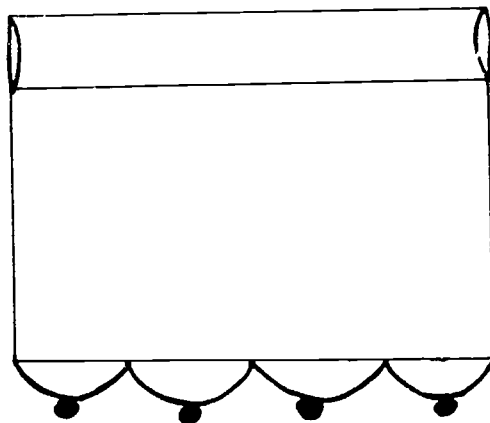

11. Introduzca el gancho por el carril de 1" que quedó entre las costuras superiores. Acomode o distribuya el frunce de la cortina.

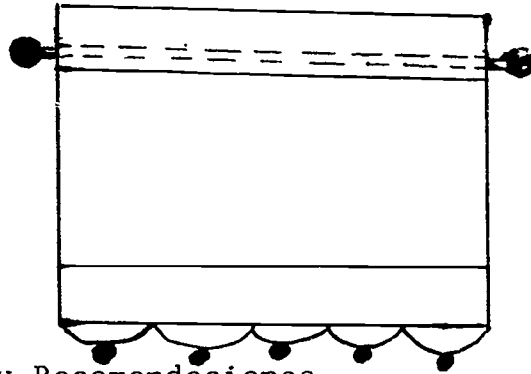

Medidas de Seguridad y Recomendaciones

Este proyecto requiere realizar cálculos matemáticos para calcular la cantidad de tela necesaria para la cortina. Si el estudiante no posee estas destrezas matemáticas, necesitará la ayuda de la maestra para realizarlo.

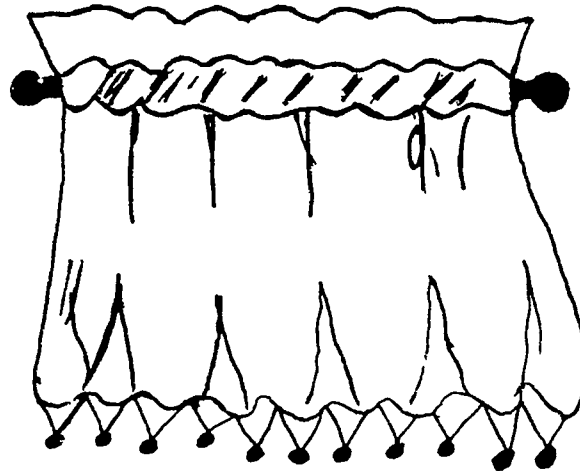

Descripción del proyecto: Accesorio que complementa la decoración de una habitación. Consiste de un cuadro de madera cubierto con tela adecuada y con diseños o paisajes.

Materiales necesarios:

Un cuadro de tela con diseño a paisaje el tamaño deseado.

Un cuadro de madera o panel del tamaño deseado.

Pegamento resistente.

Chapita de una lata o gancho para colgar cuadros.

Lija.

Herramientas necesarias:

martillo (opcional)

grapadora de pistola y grapas

Procedimiento:

1. Lije la madera o panel de ser necesario.
2. Mida el centro del marco y coloque el gancho para colgar cuadros o una chapita de una lata con pegamento resistente.
3. Extienda la tela sobre el cuadro. Esta debe tener sobrantes que cubran el cuadro en el dorso de éste.

4. Comience del centro hacia las esquinas. Pegue todos sobrantes de tela con el pegamento.

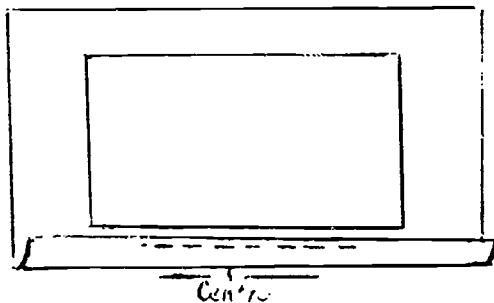

5. Invierta la posición del cuadro y trabaje el lado contrario. Debe quedar estirada y tensa.

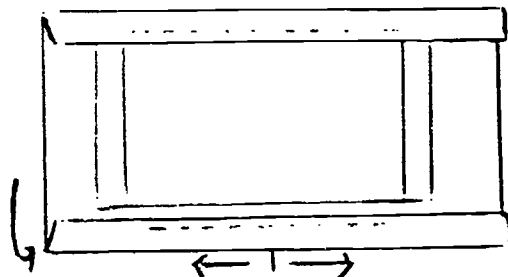

6. Haga terminación a las esquinas. Doble el centro de la esquina adentro y grape. Esta no debe quedar abultada.

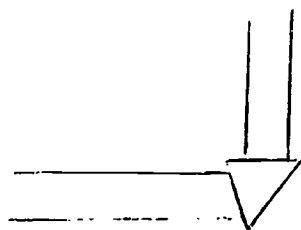

Medidas de Seguridad y Recomendaciones:

1. Este proyecto puede requerir ayuda adicional.
2. Provea demostración sobre la mejor utilización de la lija.
3. Se recomienda usar con precaución la grapadora de pistola ya que el descuido o mala utilización puede causar un accidente.
4. En caso de colocar el gancho para colgar cuadros que se obtiene en el comercio, asegúrese de utilizar el martillo con precaución. Puede utilizar los cuadritos engomados que se consiguen en el comercio para sujetar el cuadro a la pared.

Descripción del proyecto:

Cubierta elaborada con paletas de madera.
Se coloca sobre superficies para colocar
objetos calientes.

Materiales necesarios:

- 14 paletas de madera
- fieltro 94 5/8 X 4 1/2)
- tempera o pedazos de fieltro

Herramientas

tijera

Procedimiento:

1. Pegue 12 paletas, lado con lado. Deje secar.

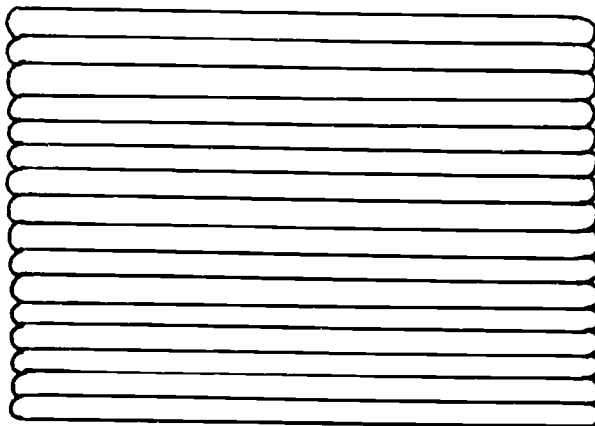

2. Pegue una paleta en la parte de atrás, cerca de las esquinas, como se indica.

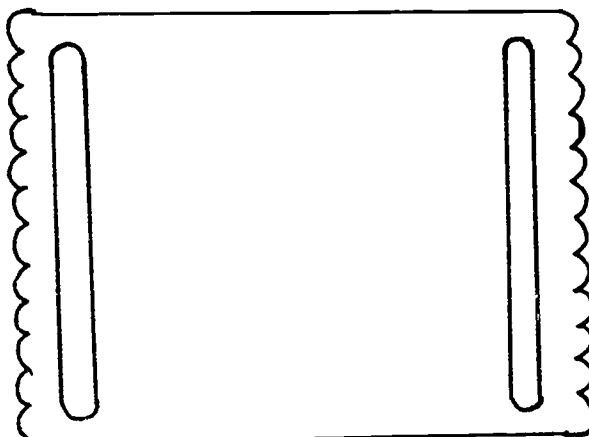

3. Decore con flores cortadas en fieltro o coloque diseños pintados con tempera.

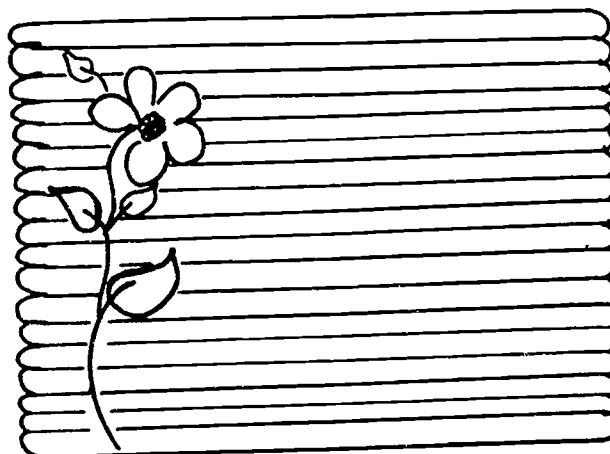

Medidas de Seguridad y Recomendaciones

Este es un proyecto de fácil confección. Se recomienda seguir las instrucciones ofrecidas.

Descripción del proyecto: Tapa para proteger el manejo continuo de los libros.

Materiales necesarios:

Fieltro

Hilo del color del fieltro

Adornos (opcional)

Pega

Herramientas necesarias:

Tijera

Equipo:

Máquina de coser

Procedimiento:

1. Tome la medida del libro para el cual hará la cubierta.

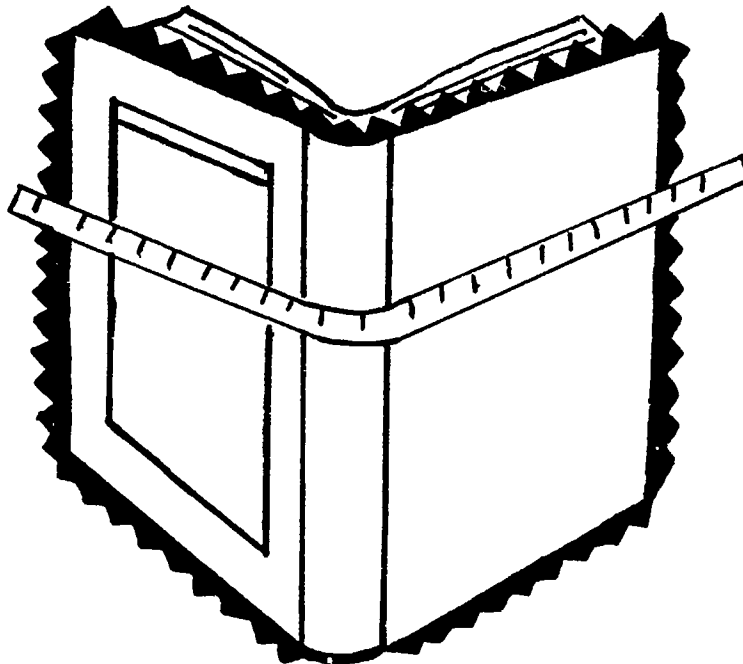

2. Añada a esta medida de 3 a 4 pulgadas más para que pueda dar vuelta a las solapas (tapas) de los lados y corte.

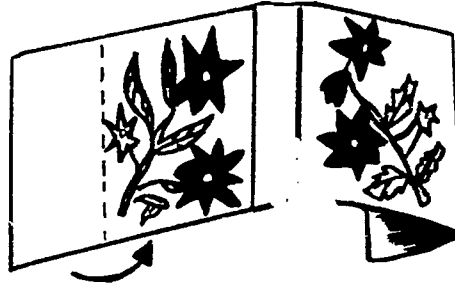

3. De terminación de picoteo (pinking) a las orillas.

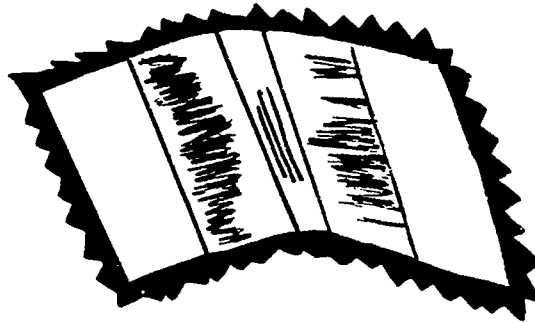

4. Cosa a mano las solapas (tapas) de los lados (donde han de entrar las tapas del libro), según se ilustra.

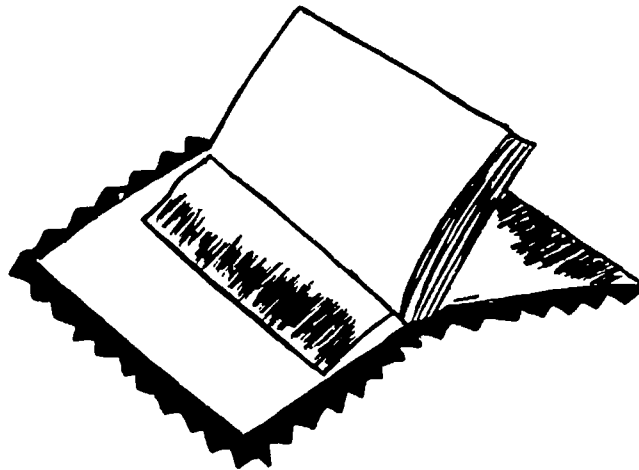

5. Coloque una tira de fieltro donde se forma el lomo de la cubierta y del ancho de ésta para dar firmeza. (Veáse ilustración)

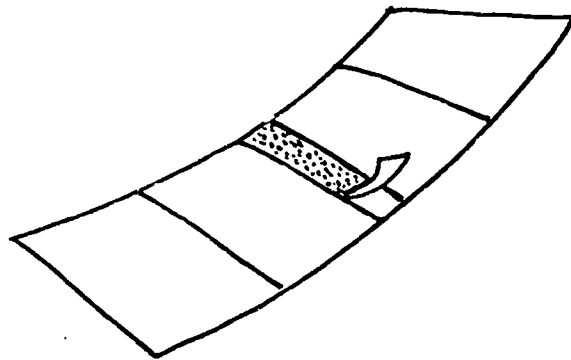

Medidas de Seguridad y Recomendaciones

Se recomienda tener precaución al utilizar la máquina de coser al realizar esta tarea.

Nota: Para adornarlo recorte flores y hojas en fieltro en los colores adecuados y péguelos.

Descripción del proyecto: Pieza que se utiliza para proteger la ropa.

Materiales necesarios:

- 1 1/4 yarda de tela de su preferencia (se sugiere algodón, denim, mahón)
- hilo de color de la tela
- rig-rag u otro adorno (opcional para adorno del bolsillo en el delantal de niña o dama)

Herramientas:

tijera

Equipo:

máquina de coser

Procedimiento:

1. Use el patrón incluido y corte en la tela seleccionada. (Para seleccionar el estilo de hombre o mujer corte el patrón por la línea indicada)
2. Marca la posición y lugar donde colocará los bolsillos.

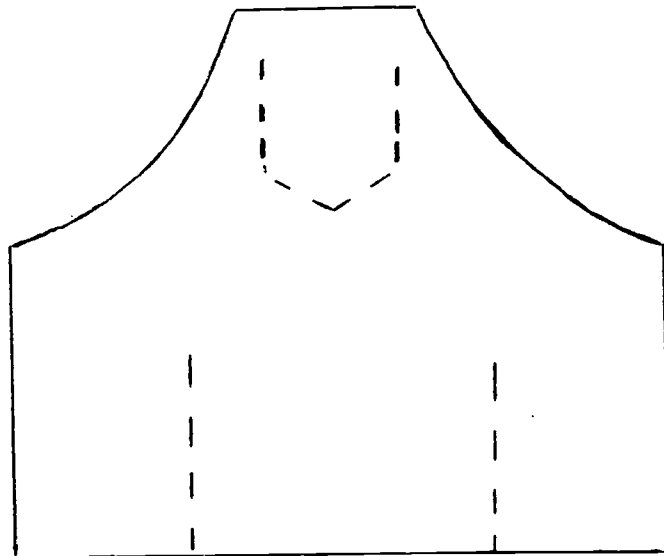

3. Prepare y coloque los bolsillos como se indica.

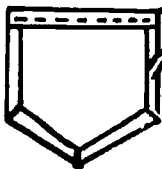
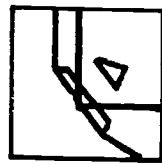
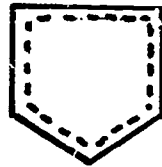
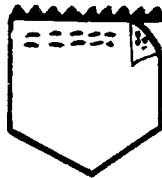
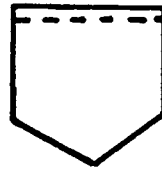
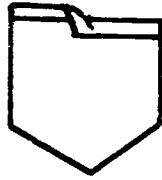
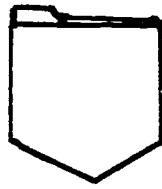

4. Cosa a máquina a $1/8$ de pulgada en la orilla de éstos para colocarlos en el delantal.
5. Para la banda del cuello corte una pieza que mida $14" \times 2\frac{1}{2}"$. Coloque sobre el doblés de la tela y corte una. Cósala a máquina, deje un espacio sin coser y vírela por el lado derecho, como se ilustra.

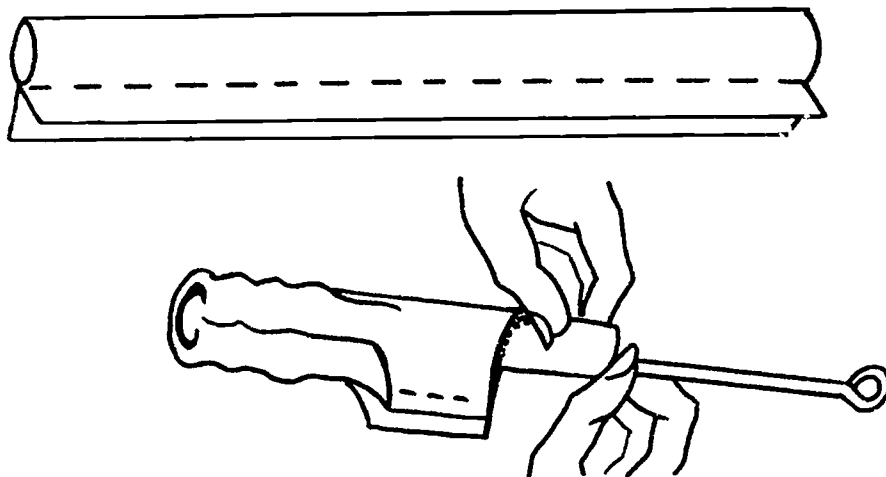

6. Para la banda de amarre en la espalda corte (2) dos bandas que mida $27" \times 2\frac{1}{2}"$ y siga el mismo procedimiento que utilizó para la banda del cuello.
7. Dé terminación de doblés y pespunte en las orillas de las bocamangas, según se ilustra.

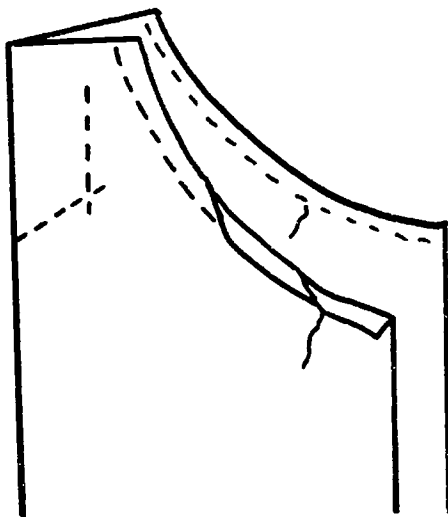

8. Para la banda de amarre coloque y cosa a $\frac{1}{4}$ de pulgada de la orilla del delantal. La banda del cuello se colocará y coserá a una pulgada de la orilla del delantal, como se ilustra.

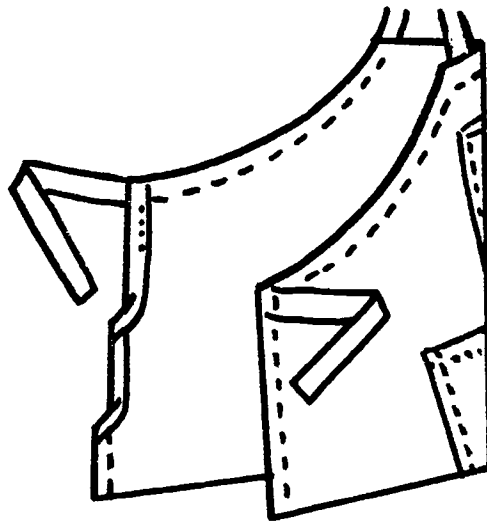
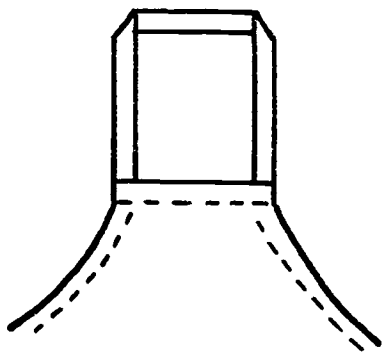
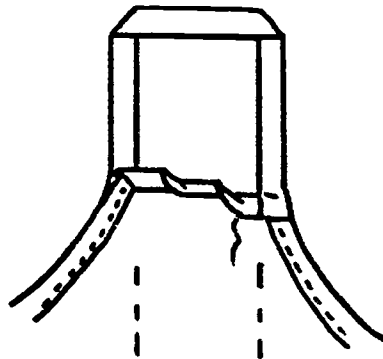
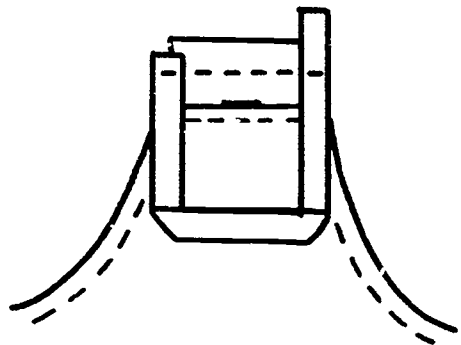

9. Haga doblés y pespunte alrededor de toda la orilla del delantal.
Para los ruedos laterales e inferior del delantal. (Este se dobla dos veces, según se ilustra a continuación).

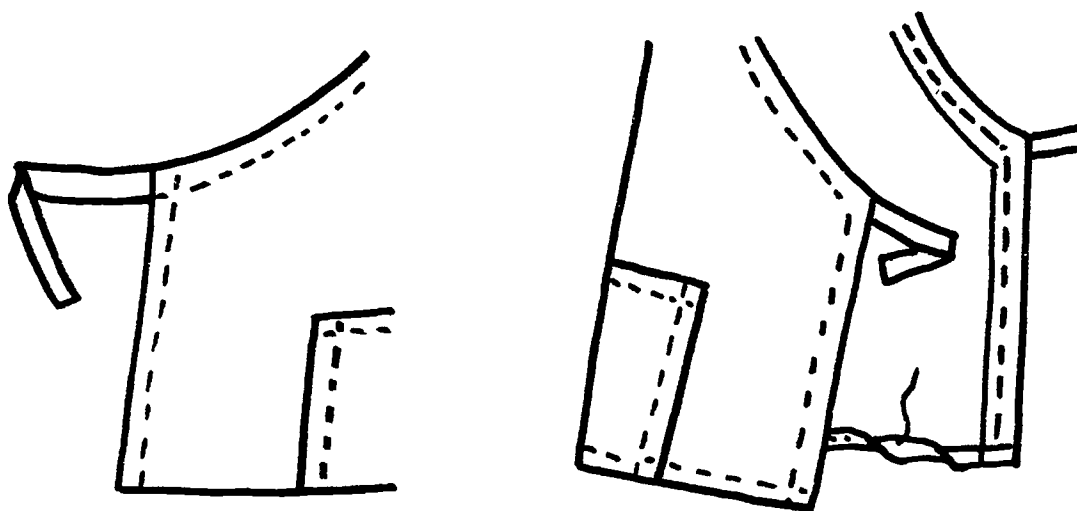

Medidas de Seguridad y recomendaciones:

Se recomienda utilizar la máquina de coser con precaución y la tijera adecuadamente para evitar accidentes.

Proyecto Número 24 Delantal para la botella del líquido de fregar.

Descripción del proyecto: Pieza en forma de delantal para cubrir o adornar la botella de líquido de fregar. (Para botella de 22 onzas)

Materiales necesarios:

$\frac{1}{4}$ yarda de tela de algodón
 $1\frac{1}{4}$ yarda de bias doble
hilo

Procedimiento:

1. Use el patrón y marque este en el lado revés de la tela.
2. Corte de tela siguiendo la marca.
3. Haga dobladillo o coloque el bias alrededor de la pieza. Comience por la parte superior del patrón y luego alrededor de éste.
4. Adorne con letras, puntilla, flor u otro adorno.

Medidas de Seguridad y Recomendaciones:

Este es un proyecto de fácil confección. Se recomienda seguir el procedimiento indicado al realizar este proyecto.

Nota: Se incluye patrones de letras, flor para adorno y modelos de delantales en el Apéndice.

Modelos de delantares de botella

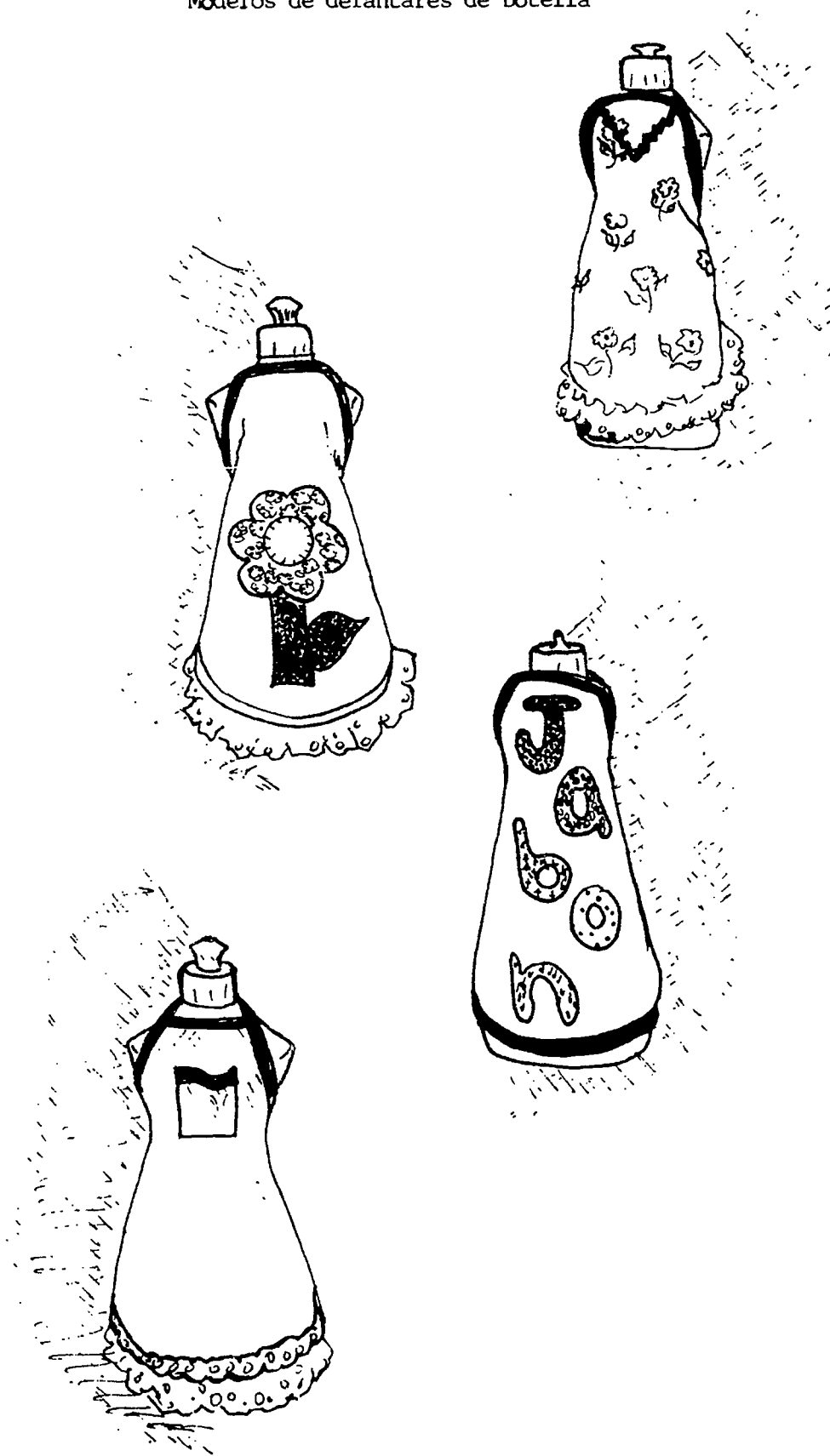

Descripción del proyecto: Pieza complementaria en la decoración de una habitación que se utiliza para el descanso de los pies.

Materiales necesarios:

- 14 latas de jugo de 48 onzas vacías
- 2 yardas de tela
- hilo del mismo color de la tela
- 3 yardas de puntilla o modroños
- "masking tape"
- "foam" triturado
- cartón grueso
- botón de forrar grande
- aguja
- pega
- pintura y brocha para pintar las latas o dos (2) yardas de tela del forro para cubrir las latas.

Herramientas necesarias:

- tijera

Procedimiento:

1. Lave las latas si es necesario.
2. Pinte o forre con tela las latas.

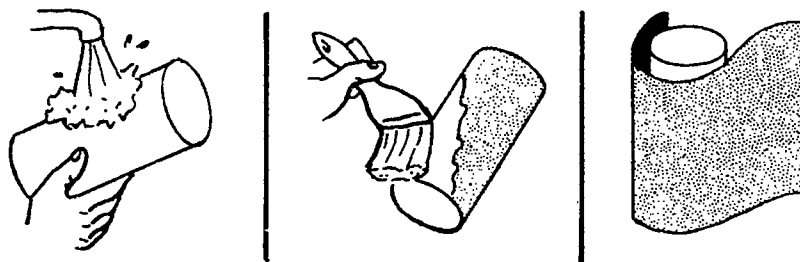

3. Una las latas de dos en dos con "masking tape".

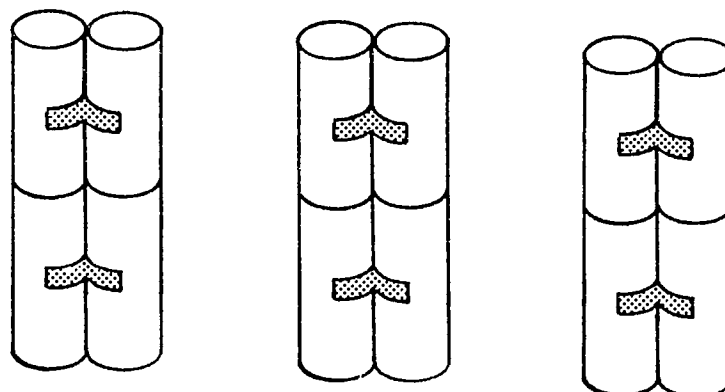

4. Corte siete (7) pedazos de tela de 20 pulgadas de largo por 14 $\frac{1}{2}$ pulgadas de ancho.

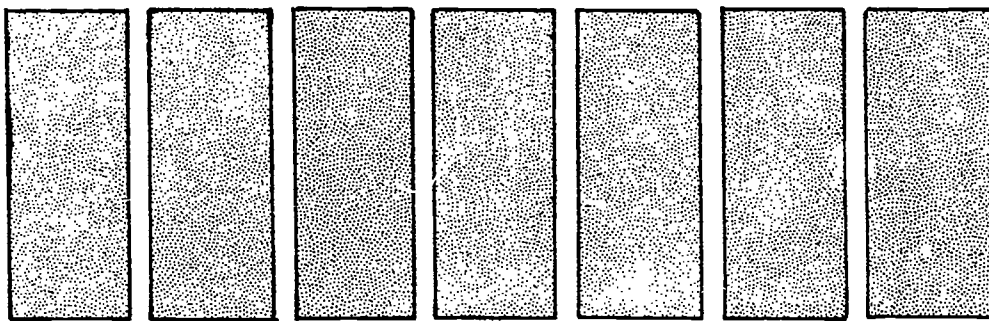

5. Forra las latas ya unidas de dos en dos cosiendo con puntada invisible.

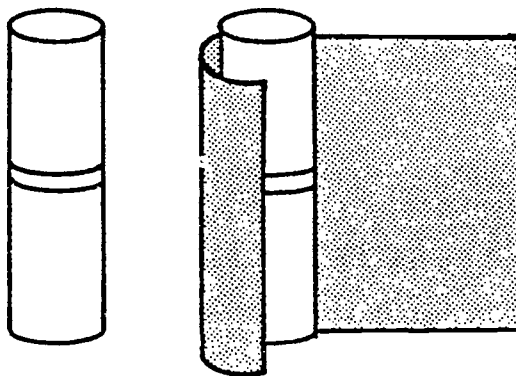

6. Una todas las latas cosiéndolas con puntada a mano (colocadas en forma de flor como se ilustra)

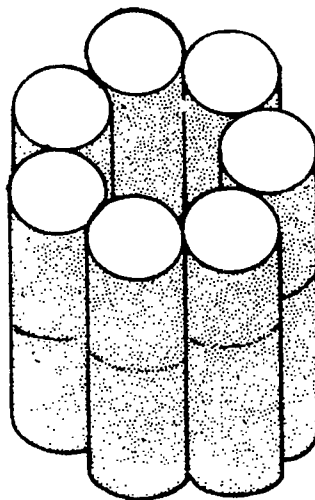

7. Traza la forma del descansapies en un cartón y añada 5/8 a 1 pulgada adicional. Corte el cartón por la marca.

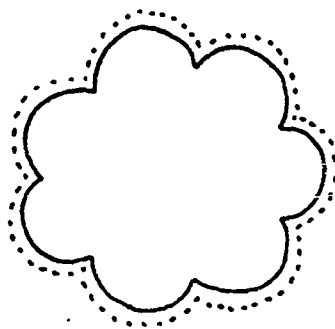

8. Corte tres (30 pedazos de tela por este patrón. Dos se coserán alrededor dejando un hueco para rellenar con "foam" triturado. Este será el cojín.

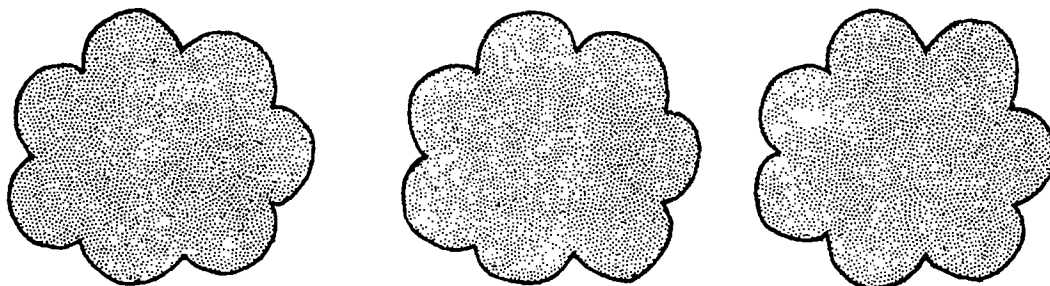

9. Pegue botón forrado al cojín.

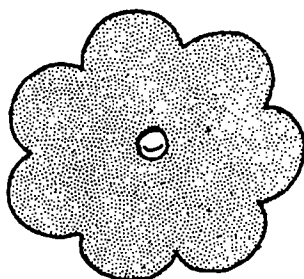

10. Elimine la pulgada adicional al cartón y pegue al otro pedazo de tela en la parte de abajo del descansapiés.

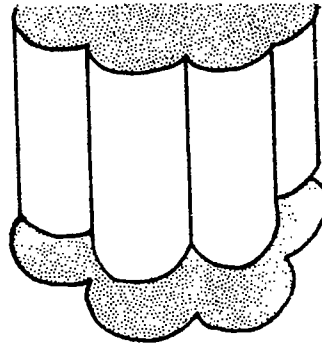
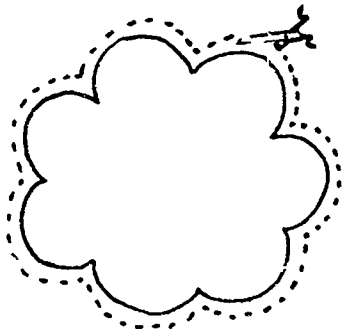

11. Pegue la puntilla o modroños alrededor del descansapiés, por el centro y por la parte superior por donde se cosió el cojín, según se indica.

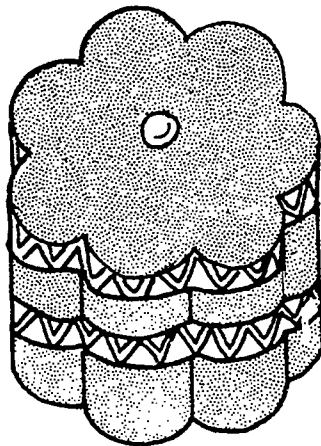

Medidas de Seguridad y Recomendaciones:

Este proyecto requiere ayuda adicional ya que contiene una serie de tareas para realizar.

Es necesario seguir las reglas de seguridad en el uso de las tijeras.

Descripción del proyecto: Pieza mullida para la atención y descanso del bebé.

Materiales necesarios:

2½ yardas de tela resistente de 45 pulgadas de ancho.
2 paquetes de bias de 1 pulgada de ancho
hilo del color de bias
1¼ yardas de relleno de poliéster de 1 pulgada de ancho o 2 capas de ½ pulgada.

Herramientas necesarias:

tijera

Equipo

máquina de coser

Procedimiento:

1. Emapareje la tela en ambas orillas.

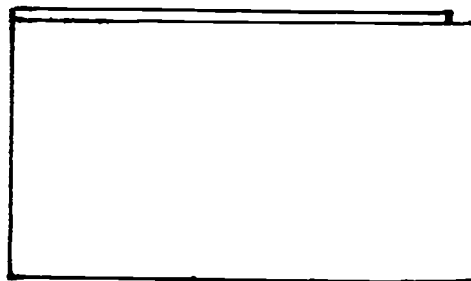

doblez

2. Redondee un poco las esquinas y vuelva a coser por

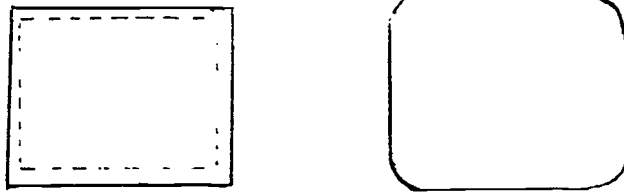

3. Prenda con alfileres e hilvane asegurándose de que queda igual parte del bias por un lado que por el otro.

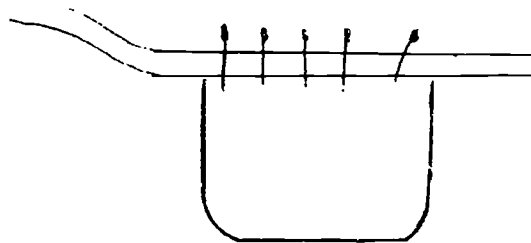

4. Cosa a máquina por la orilla del bias y cuando llegue al final, corte 1 pulgada más largo y doble $\frac{1}{2}$ pulgada sobre la orilla donde comenzó.

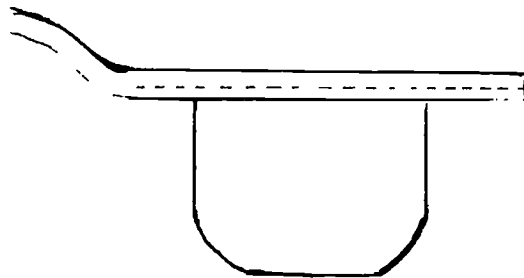

5. Para fijar el relleno en su sitio haga unos pespuntos en forma de cruz de esquina a esquina.

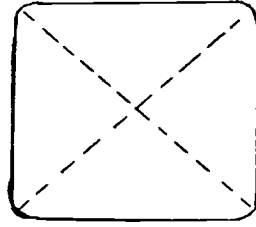

Medidas de Seguridad y Recomendaciones:

Se recomienda usar la máquina de coser y tijera con precaución durante la elaboración de este proyecto.

Descripción del proyecto: Falda fruncida con elástico en la cintura.

Materiales necesarios:

1 yarda de tela de 45" de ancho

hilo del color de la tela

elástico de 3/4" de ancho (cantidad necesaria de acuerdo a la medida de la cintura)

cinta métrica

Herramientas:

tijeras

Equipo:

máquina de coser

Procedimiento:

1. Tome las medidas de cadera y largo de la falda.

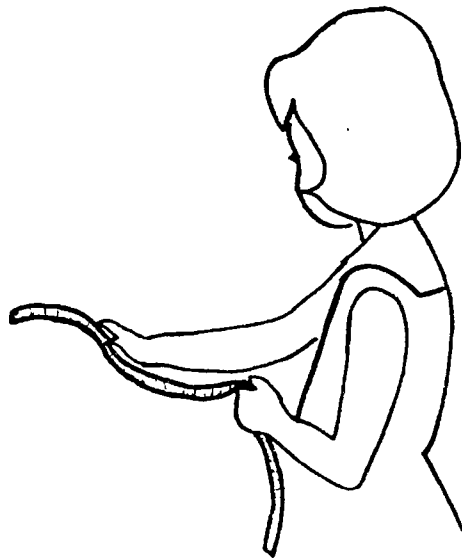

2. Empareje la tela de ser necesario.

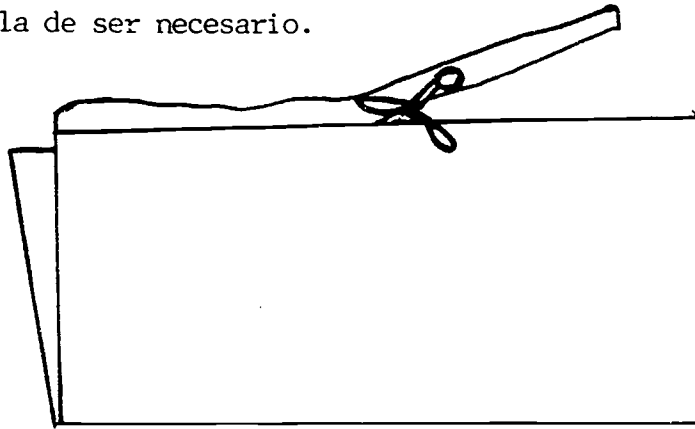

3. Trace algunos puntos claves de las medidas tomadas en el revés de la tela y añada dos pulgadas a la medida del largo de la falda.

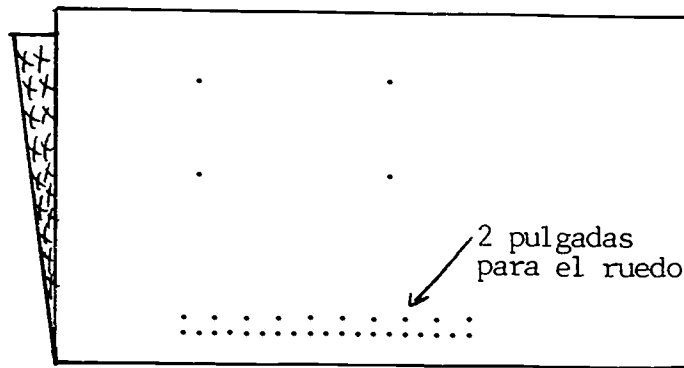

4. Añada cuatro pulgadas a la medida para determinar el ancho de la falda. Corte dos (2) piezas iguales.

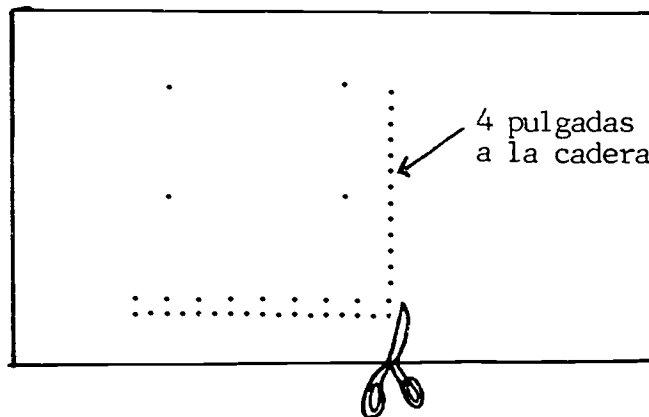

5. Prenda juntas las dos piezas de la falda, derecho con derecho.

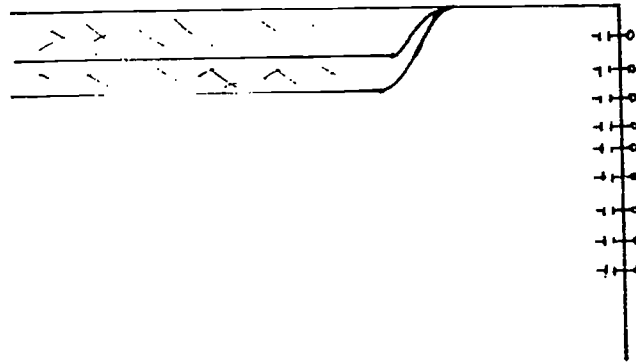

6. Pase un pespunte a máquina a $\frac{1}{2}$ " de la orilla. Remate el pespunte en ambos extremos. Haga la terminación a las orillas de las costuras.

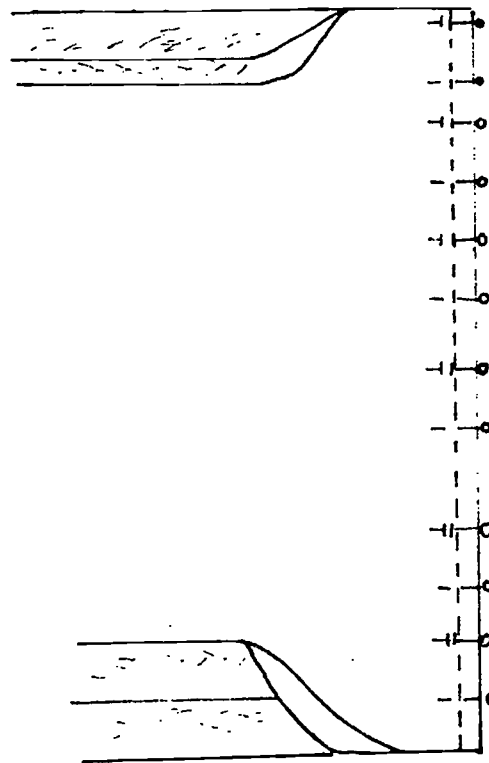

7. Para la jareta de la cintura haga un dobléz de $\frac{1}{2}$ e. la orilla que corresponde a la cintura y planche.

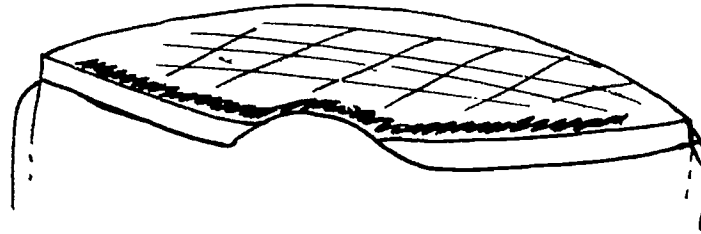

8. Haga un segundo dobles de 1" sobre el primero. Prenda con alfileres y fije con pespunte a máquina. Deje una abertura de 2 pulgadas para insertar el elástico.

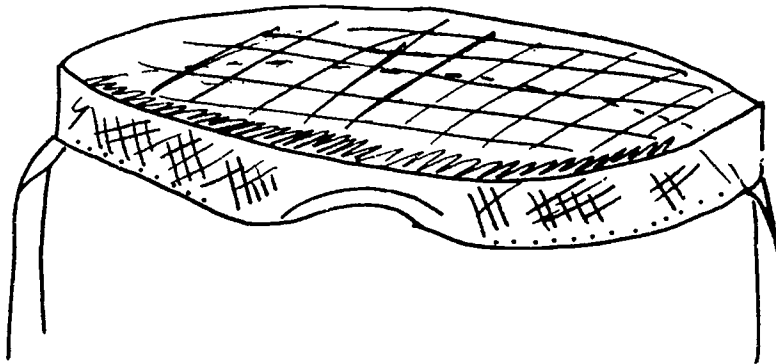

9. Para preparar el ruedo doble $\frac{1}{4}$ hacia el revés de la orilla interior de la falda y pase un pespunte.

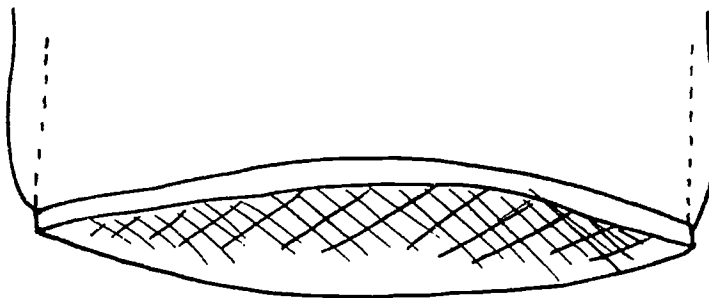

10. Haga un dobléz de 2" aproximadamente para el ruedo. Prenda con alfileres y cosa con puntada de ruedo.

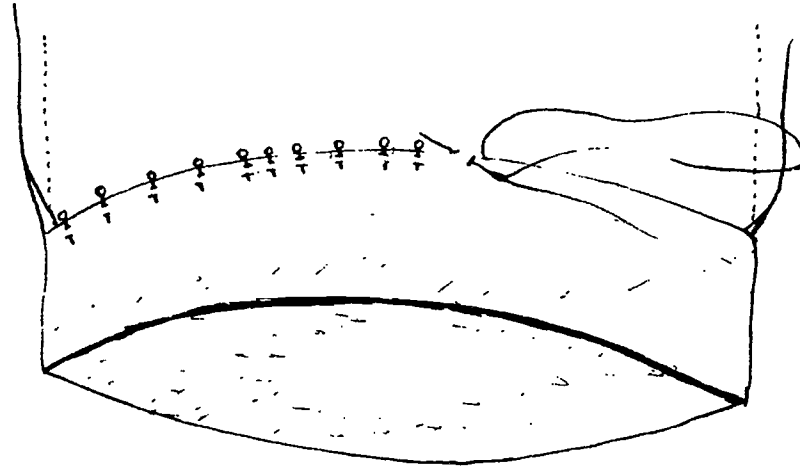

11. Inserta el elástico en la jareta.

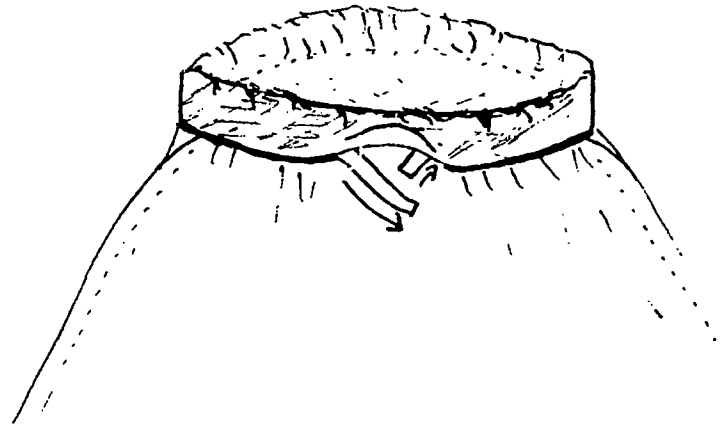

12. Inserte el elástico y cosa los extremos del elástico juntos.

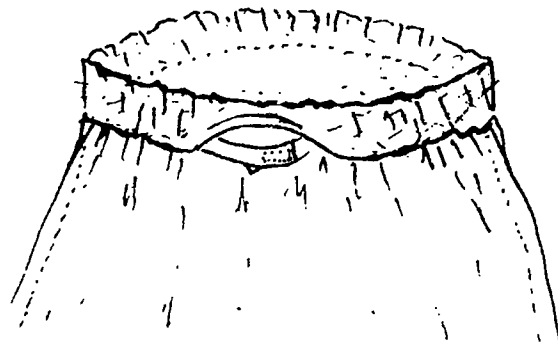

13. Acomode el elástico y cierre la abertura con algunas puntadas a máquina para cerrar la abertura.

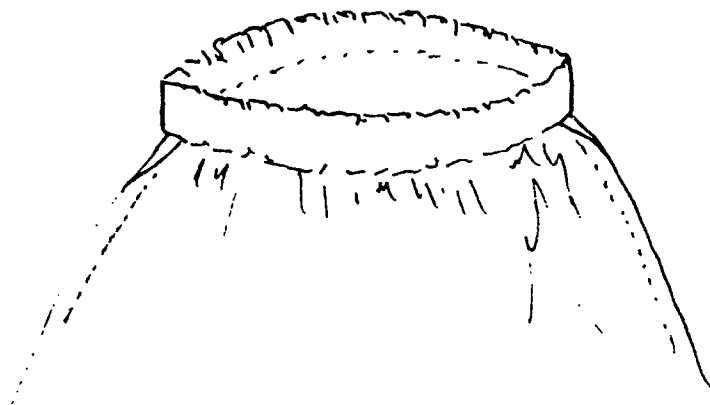

Medidas de Seguridad y Recomendaciones:

Se recomienda tomar las medidas correctamente para que la pieza quede de forma adecuada.

Descripción del proyecto: Accesorio para complementar la decoración de una habitación.

Materiales necesario:

- alambre dulce (cantidad necesaria)
- pedazo de madera (para base de la figura)
- pintura en aerosol para metal del color deseado
- cemento plástico

Herramientas necesarias:

- alicate
- pinzas pequeñas
- martillo pequeño

Procedimiento:

1. De forma con el alambre al tipo de figura que desee.
2. Comience a darle forma a las partes que requieren mayor cantidad de alambre.
3. El torso, la cabeza, los brazos, etc. se elaboran por partes.

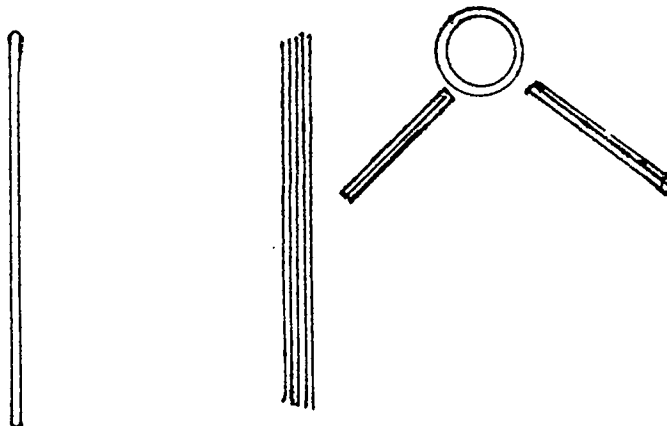

3. Luego se determina las piezas, una éstas hasta formar la figura.

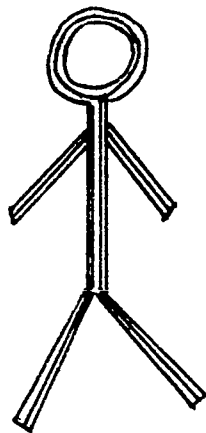

4. Al finalizar la figura, colóquela sobre el pedazo de madera.

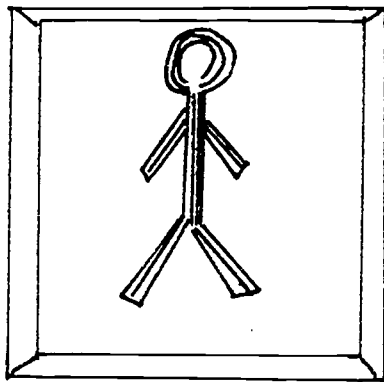

5. Fije bien la figura a la base y proceda a pintarla.

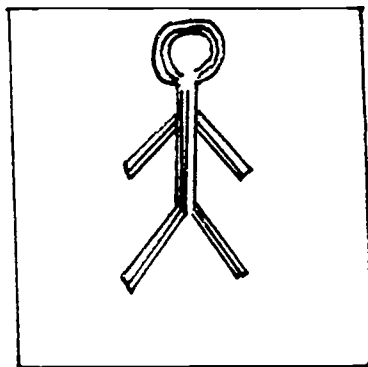

Medidas de Seguridad y Recomendaciones:

1. Se recomienda realizar este proyecto con cuidado para lograr la efectividad del mismo.
2. Maneje las herramientas con cuidado colocando los materiales de trabajo sobre una superficie plana donde pueda realizar estas tareas.
3. En las tareas en las cuales se requiere el uso de herramientas debe solicitar ayuda adicional.

Descripción del proyecto: Flores en tela de saco para arreglos florares
o ramo de flores

Materiales necesarios:

- 1 yarda de tela de saco cortada en tamaño 6 x 12
- "floral tape"
- hojas
- alambre dulce cortado en los siguientes tamaños:
 - 16" para flores grandes
 - 14" para flores medianas
 - 12" para flores pequeñas
- semillas (compradas hechas para el palem)
- pega líquida blanca

Herramientas necesarias:

- tijera
- alicata
- cinta métrica

Opcional

Esmalte transparente en aerosol para dar firmeza a la textura de la flor.

Procedimiento:

1. Coloque las semillas o palem en la punta del alambre.



2. Se envuelve ésta con "floral tape" de arriba hacia abajo hasta el final abajo hasta el final, sosteniéndolo con firmeza.



3. Se deshilan los pedazos de tela de saco de jando una pulgada en los dos extremos más largos del pedazo de tela. Saque sólo los hilos que se encuentran en dirección horizontal de cada pedazo de tela.

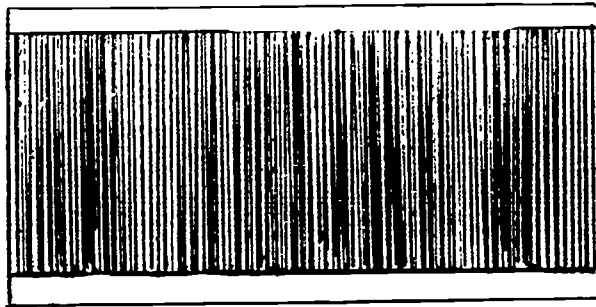

4. Doble la tela de arriba hacia abajo. Pegue ambas orillas no deshiladas juntas.

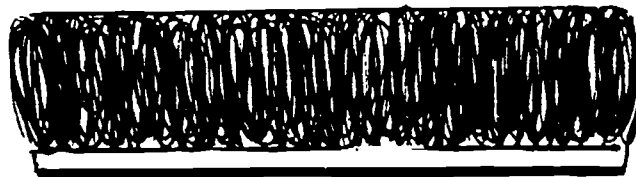

5. Coloque el alambre a 2" de la orilla inferior hacia arriba. La semilla o polem queda dentro de la flor pero puede observarse cuando la flor esté preparada.

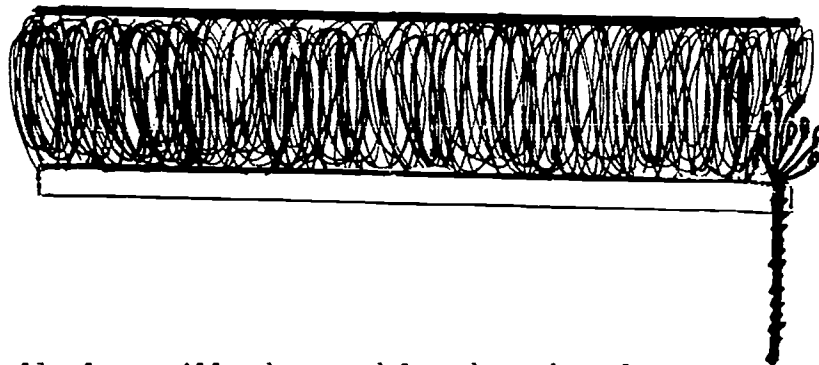

6. Enrolle la semilla dentro del pedazo de tela.

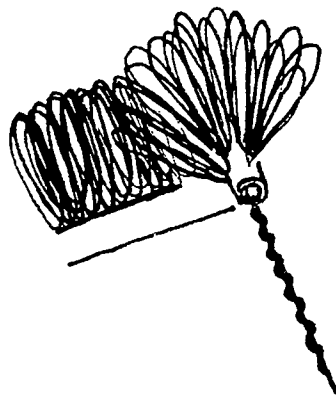

7. Enrolle con floral tape alrededor de la flor para fortalecer la tela junto con la semilla. Coloque una hoja una pulgada más abajo de donde se comenzó a envolver el floral tape y luego dos o tres pulgadas más abajo coloque otra hoja, sujetando estas con el floral tape.

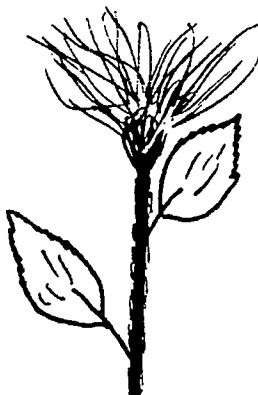

8. Corte el sobrante del "floral tape" y selle bien.

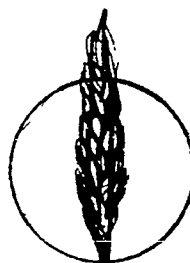

9. Delicadamente abra las hilachas de la tela ya terminada, las cuales semejan los pétalos de la flor.



Medidas de Seguridad y Recomendaciones:

1. Es necesario utilizar la pega con moderación, seguir los pasos indicados para que este proyecto quede con una apariencia nítida y atractiva.
2. Se recomienda comparar el alambre cortado en los tamaños que se indican.
3. Seleccione el tamaño de la flor considerando el tamaño de la base en la cual colocará el arreglo floral.
4. Procure por ayuda adicional, de ser necesario, al utilizar el esmalte en aerosol.

Descripción del proyecto: Forros en telas, útiles para cubrir o proteger diferentes utensilios de la cocina.

Materiales necesarios:

2½ yardas de tela de algodón de 45 pulgadas de ancho.
para batidora ¾ yarda
para licuadora ¾ yarda
para cafetera ⅜ yarda
para tostadora ⅜ yarda

11 yardas de bias doble
para batidora 3 ⅜ yardas
para licuadora 2 ¾ yardas
para cafetera 2½ yardas
para tostadora 2½ yardas

hilo
tiza sastre para marcar

Herramientas necesarias:

Máquina de coser

Procedimiento:

Batidora

1. Use el patrón y marque éste en el lado revés de la tela.
2. Corte la tela siguiendo la marca. Realice la adaptación al patrón de acuerdo al tamaño del enser.
3. Con los lados derechos juntos y pareando las muescas, cosa el lado 1 al lado 2. Deje ¼ de pulgada para las costuras. Planche éstas abiertas.
4. Con los lados revés juntos, prenda la parte de atrás y frente a las secciones de los lados pareando las muescas. Deje ¼ de pulgada para costuras y recorte ésta a 1/8 de pulgada.
5. Coloque la costura de 1/8 dentro del bias. Hilvane.
6. Coloque el extremo y orilla inferior dentro del bias, colocando las costuras laterales hacia la dirección que se irá cosiendo. Hilvane y cosa.
7. Repita los pasos 4 al 6 de las instrucciones anteriores.

Nota: Este proyecto requiere una banda o pieza que se colocará con las dos piezas de frente y atrás. Esta se cortará de acuerdo a su espesor. (Véase ilustración).

Cafetera

1. Use el patrón incluido, marque y corte la tela como se ha indicado.
2. Para hacer la pieza para los lados corte un rectángulo que mida 29" x 7".
3. Repita los pasos 4 al 6 de las instrucciones dadas.

Licuada

1. Use patrón que se incluye. Marque y corte la tela siguiendo el mismo.
2. Para hacer la pieza del patrón que corresponde a los lados, corte un rectángulo que mida $33\frac{1}{4}$ " x 8".

Tostadora para dos (2) rebanadas

1. Use el patrón incluido, marque y corte la tela.
2. Para hacer el patrón para los lados, corte un rectángulo que mida $21\frac{1}{2}$ " x 6".
3. Siga el procedimiento antes indicado.

Tostadora para cuatro (4) rebanadas

1. Para hacer el patrón, corte dos patrones para tostadora de dos rebanadas, por la mitad y añada $6\frac{1}{2}$ " como se indica
2. Para los lados corte un rectángulo que mida 28" x 6".
3. Repita los pasos 4 al 6 de las instrucciones dadas.

Medidas de Seguridad y Recomendaciones:

1. Utilice la tiza sastre al hacer las marcas en la tela. Estas se hacen en el revés de la tela.
2. Utilice la máquina de coser con precaución.
3. De acuerdo a la variedad en tamaño del enser, se debe ajustar el patrón antes de cortarlo.

Modelos de forros de utensilios

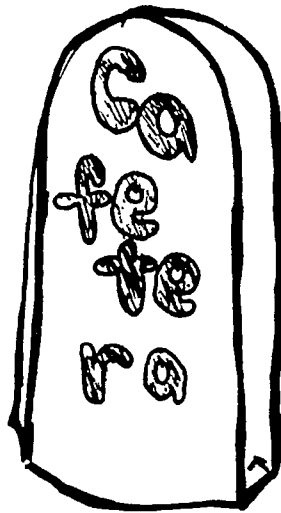
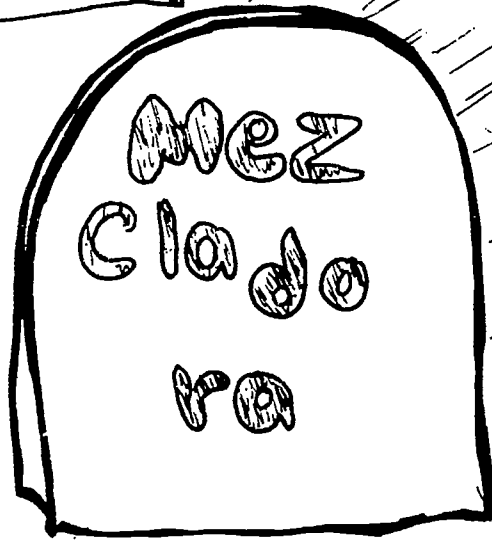

Descripción del proyecto: Pieza típica de nuestro país que se utiliza para descansar o dormir.

Materiales necesarios:

- 3 yardas de tela fuerte de 45 pulgadas de ancho.
- Soga de no menos de 1 pulgada de diámetro (cantidad necesaria depende del sitio donde se va a coger).
- Hilo de coser grueso
- Aguja de máquina (tamaño 16 ó 18)

Equipo necesario:

- Máquina de coser

Herramientas:

- Tijera

Procedimiento:

1. Prepare la tela emparejándola en los extremos

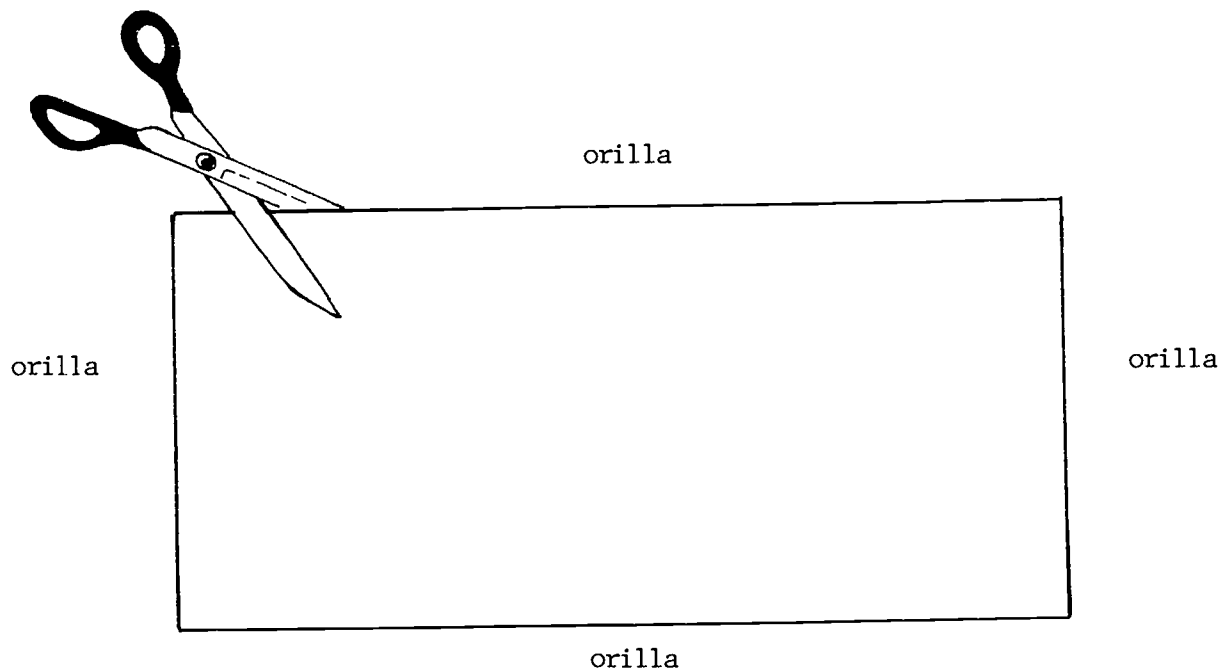

2. Prenda con alfileres un ruedo doble a los dos lados a lo largo de la tela.

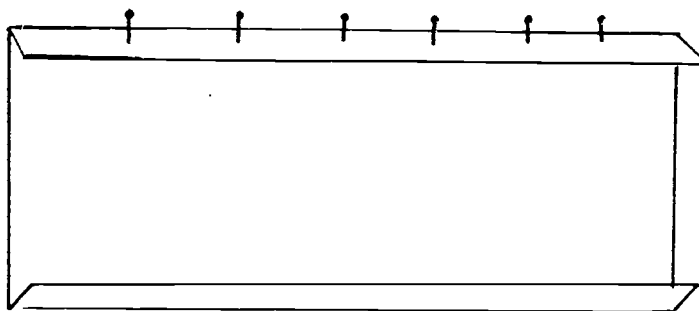

3. Cosa a máquina los ruedos con un pespunte.

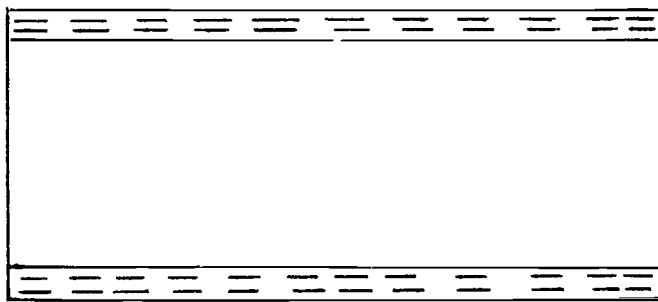

4. Haga dobladillos en los dos extremos a lo ancho de la tela.

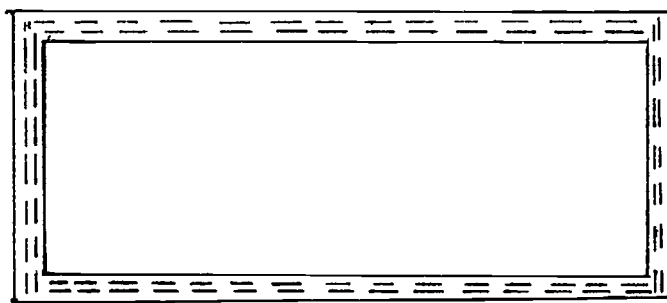

5. Prepare en éstos un dobléz de 2 pulgadas. Prenda éste con alfileres.

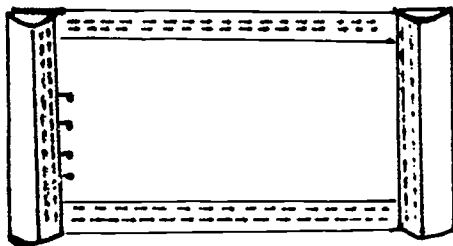

6. Cosa a máquina con costura doble.

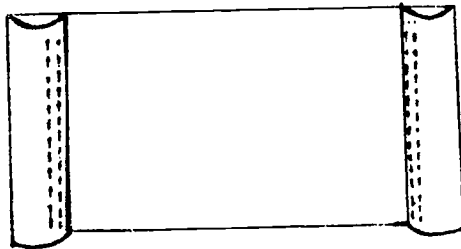

7. Pase la soga a través de este dobléz y haga un nudo fuerte.

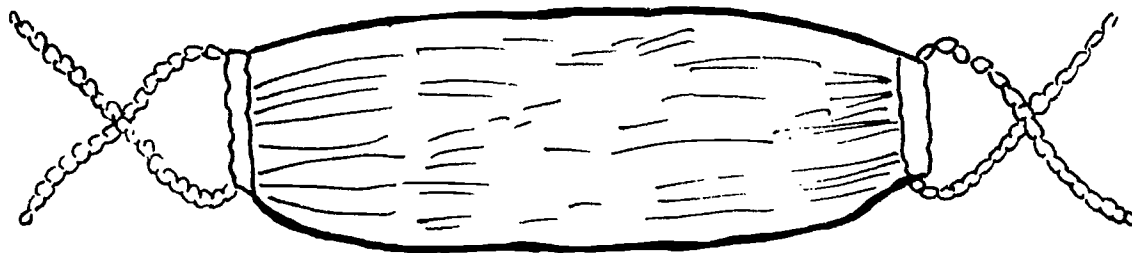

8. Corte la soga de acuerdo a la cantidad necesaria para colgar.

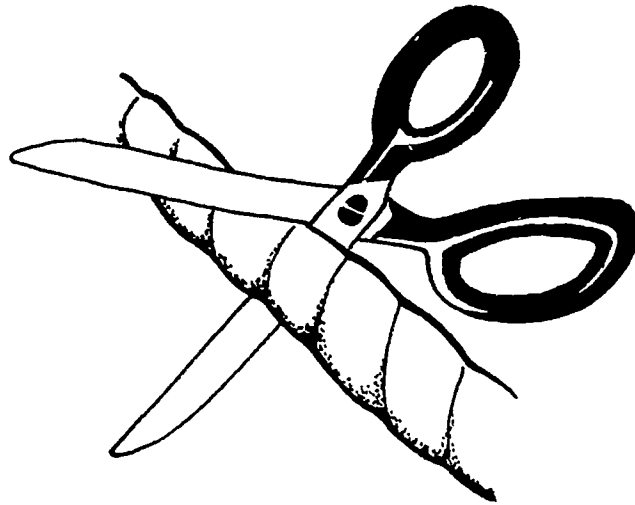

Medidas de seguridad y recomendaciones:

1. Controlar la velocidad de la máquina de coser.
2. Realizar costuras dobles para reforzar éstas.
3. Rematar cada costura.
4. Utilizar la aguja indicada.

Descripción del proyecto: Accesorio para colocar
lápices y fotos o mensajes.

Materiales Necesarios:

- 39 paletas de madera
- pedazo de corcho que mide $1 \frac{1}{4} \times 1 \frac{3}{8}$
- ilustración o foto

Procedimiento:

1. Coloca cuatro (4) paletas unidas (una al lado de la otra).

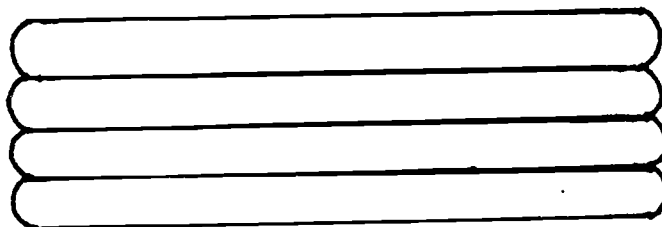

2. Pegue tres (3) paletas encima de las cuatro (4) tal como se observa en la ilustración.

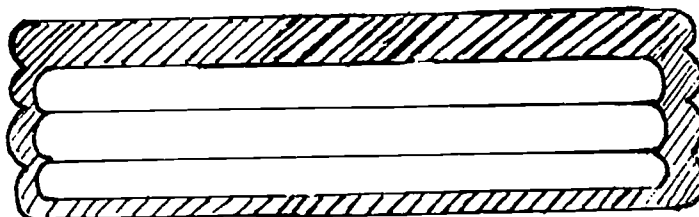

3. Haga tres (3) piezas más de siete (7) paletas.

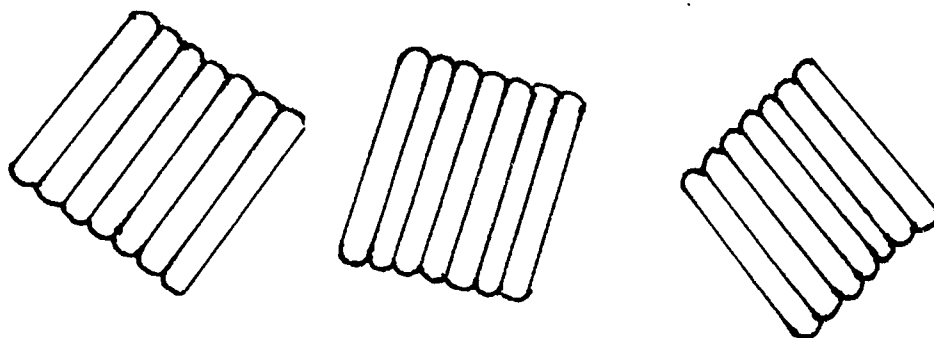

4. Pegue las tres (3) piezas de paletas juntas para formar una caja tal como se ilustra a continuación. (Esta tarea requiere ayuda adicional para el niño).

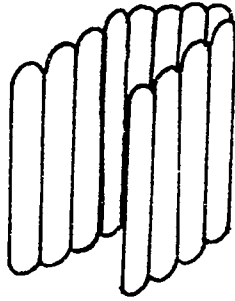

5. Pegue el cuadro de corcho encima de la caja.

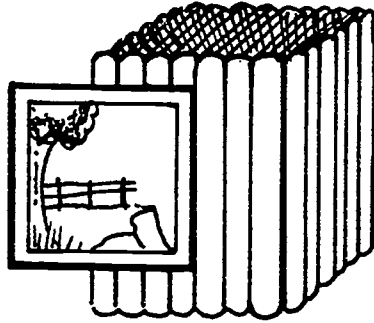

6. Coloca ocho (8) paletas juntas y pega una paleta en dirección diagonal a través de siete (7) de las ocho (8) paletas.

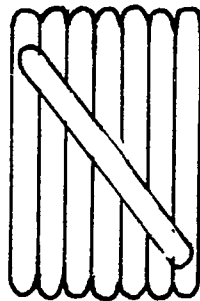

7. Pega la paleta número ocho (8) de la número (7).

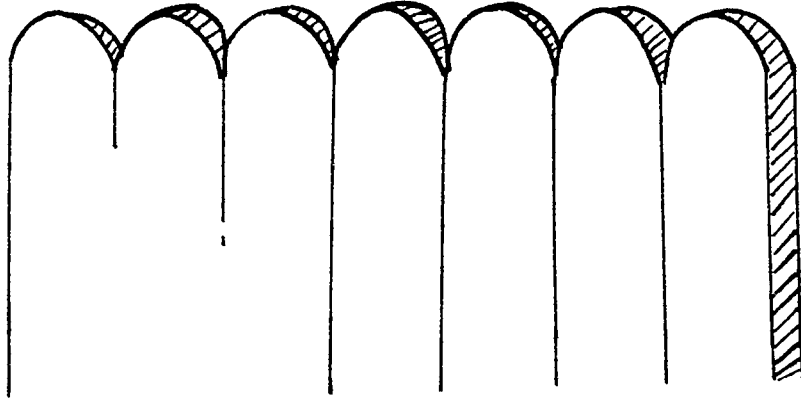

8. Pega dos (2) paletas encima de la paleta número ocho (8).

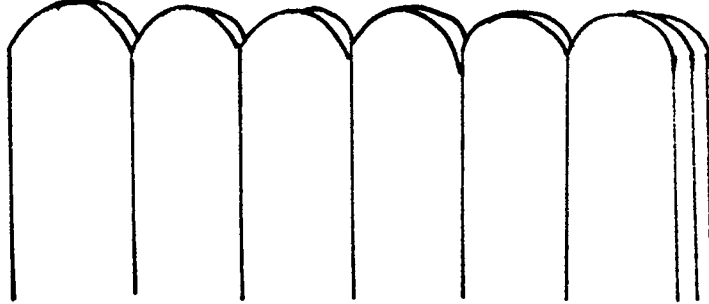

9. Cuando la pega seque, pegue el panel de paletas a un lado de la caja de paletas.

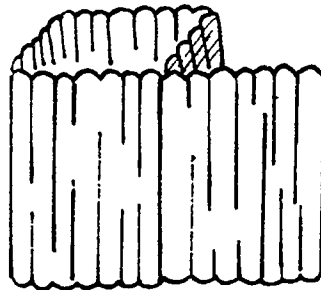

10. Coloque una foto o ilustración en el panel.

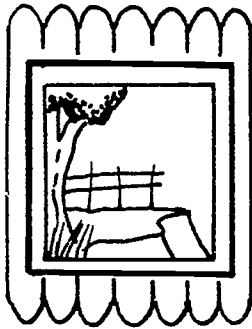

Medidas de Seguridad y Recomendaciones:

Este proyecto no requiere medidas especiales de seguridad. Requiere sólo ayuda adicional en la tarea en la cual se indica en el procedimiento.

Descripción del proyecto: Llavero confeccionado en cordón de macramé.

Materiales necesarios:

- 4 cordones de 12 pulgadas aproximadamente
- 6 cuentas pequeñas con abertura
- 1 aro de metal de $1\frac{1}{4}$

Herramientas

tijera

Equipo : no aplica

Procedimiento:

1. Corte cuatro (4) cordones de 12 pulgadas aproximadamente.
2. Doble cada uno de los cordones por la mitad y colóquelos en el aro haciendo el enlace que se indica.

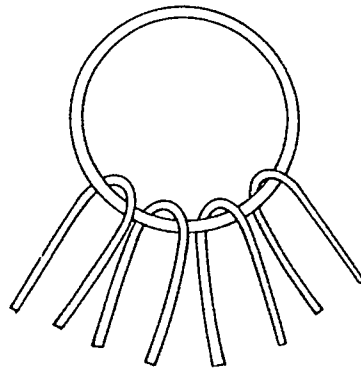

3. Enumere los ocho (8) cordones como se indica. Divida en 2 conjuntos de 4 y haga con los cordones no. 1, 2, 3 y 4 el primer nudo cuadrado.

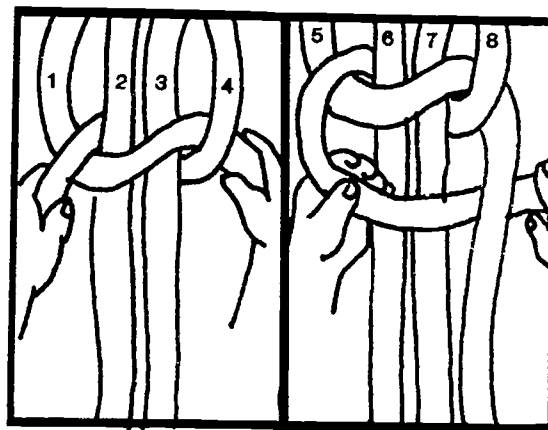

4. Repita el procedimiento utilizando los cordones no. 5, 6, 7 y 8 y luego haga un nudo cuadrado utilizando los cordones no. 3, 4, 5 y 6. Véase ilustración anterior.
5. Coloque las cuentas al final de cada cordón.

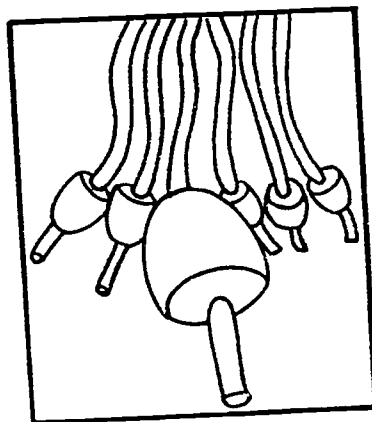
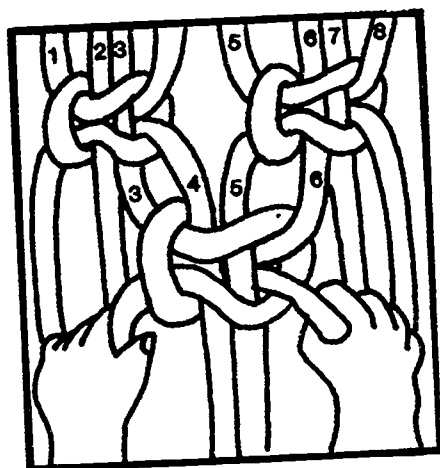

6. Haga nudos sencillos para sujetar las cuentas.

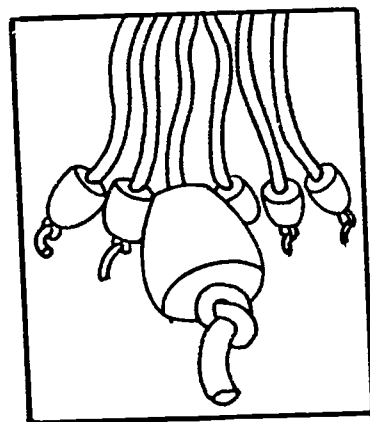

Medidas de Seguridad y Recomendaciones:

Se recomienda seguir el procedimiento indicado al realizar este proyecto.

Descripción del proyecto:

Pieza complementaria en el servicio de la mesa.
Se utiliza para proteger la mesa durante el servicio de los alimentos.

Materiales necesarios:

- $\frac{1}{2}$ yarda de tela de lona o saco
- 1 yarda de hilo negro de lona
- 3 pedazos de fieltro de colores brillantes diferentes para hacer círculos de 1 pulgada
- 1 $\frac{1}{2}$ yarda de "rick - rack" pequeño

Herramientas necesarias:

- tijera
- regla
- lápiz
- compás

Procedimiento:

1. Corte un pedazo de tela de lona o lana que mida 18 pulgadas de largo y 18 pulgadas de ancho.

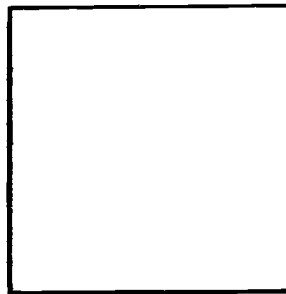

2. Deshíle los cuatro bordes de la tela hasta $\frac{5}{8}$ de ancho.

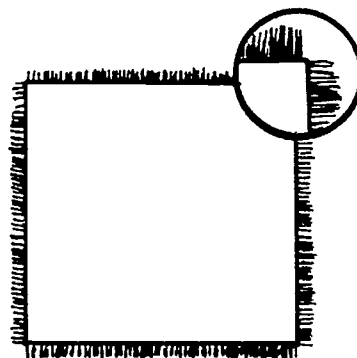

3. Marque los círculos de 1 pulgada en distintos colores utilizando un compás.

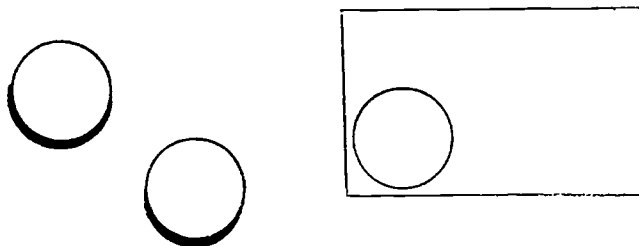

4. Coloque y pegue los círculos. (Puede colocar éstos en la esquina inferior del lado izquierdo del mantel). Deje espacios entre cada uno de éstos.

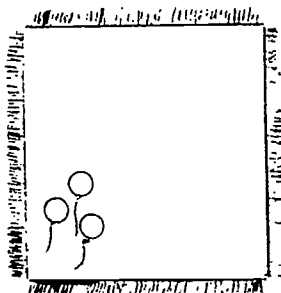

5. Coloque el hilo de lana tal como si fuera el cordón de cada globo.

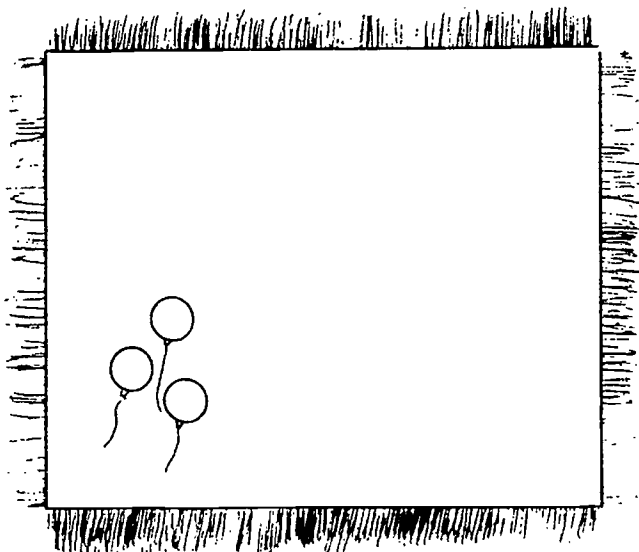

6. Coloque con "rick-rack" pequeño en los bordes y pegue. Deje secar para que pegue.

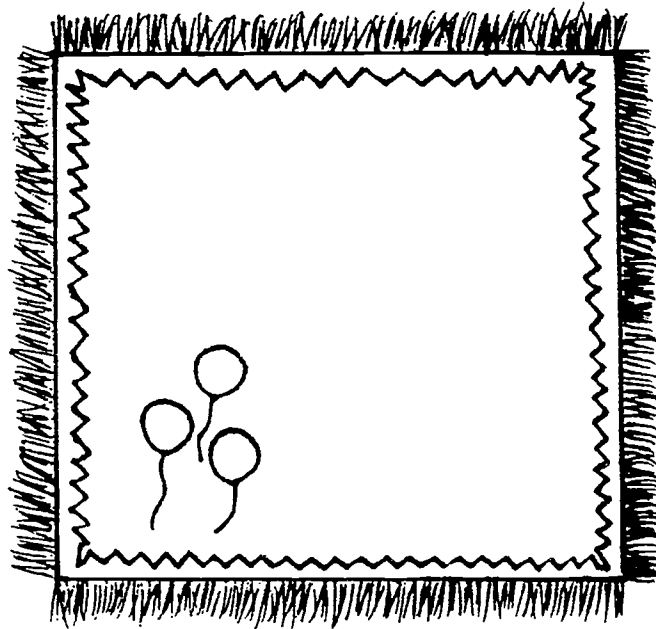

Medidas de Seguridad y Recomendaciones:

Este es un proyecto de fácil confección. Se recomienda utilizar la tijera con precaución.

Descripción del proyecto: Pieza que se confecciona en telas de poco peso o livianas para cubrir, proteger la mesa y adornar la misma. La tela a seleccionar depende de la ocasión para la cual se necesita el mantel y el tipo de decoración de la habitación.

Materiales necesarios:

Cantidad de tela (de acuerdo a las medidas de la mesa) (telas sugeridas: hilo, percal, damasco, lino, algodón)

Hilo del color de la tela

Adornos

Herramientas necesarias:

tijera
cinta métrica o yarda
compás

Equipo necesario:

Máquina de coser

Procedimiento: Mantel Rectangular o Cuadrado

1. Mida el largo y ancho de la mesa.

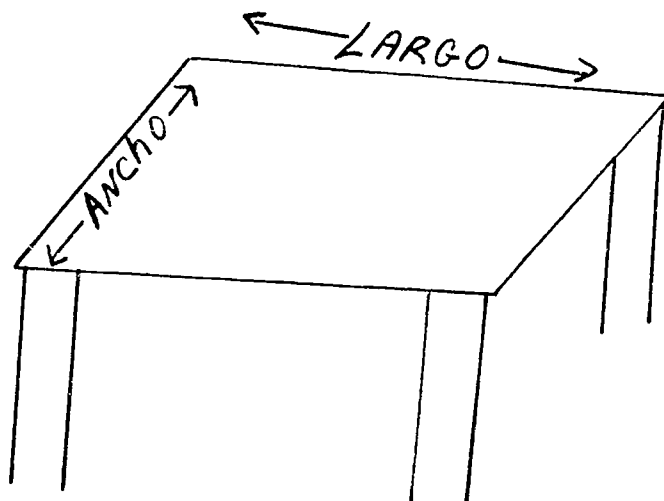

Nota: Se incluyen instrucciones para confeccionar manteles de diferentes formas (rectangulares, ovalado y redondo) de acuerdo al tipo de mesa.

2. Añada a cada una de estas medidas la caída deseada. (Si la tela mide menos de ancho que la medida obtenida, multiplique el largo de la mesa más la caída por dos). Calcule la cantidad de la tela necesaria.

Ejemplo: largo 60 + caída 15 X 2.

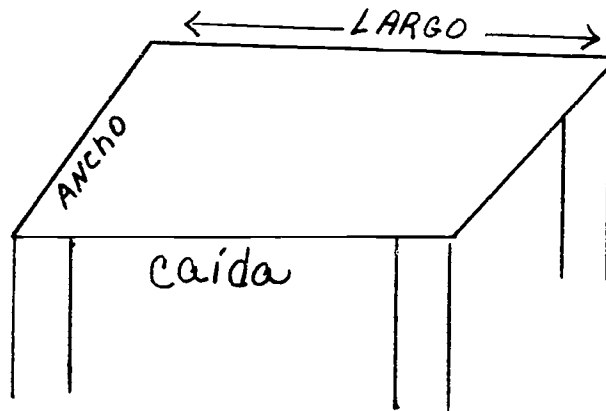

3. Corte un panel del largo total de la mesa y del ancho de la tela añadiendo 1 pulgada para la costura.

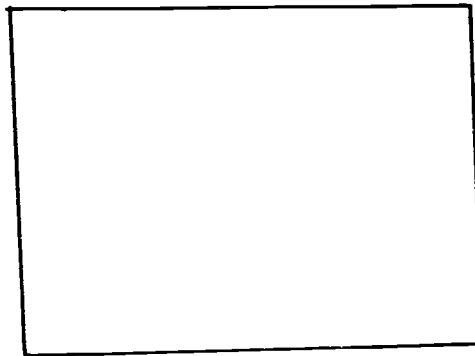

4. Corte dos franjas de la restante, del mismo largo de la anterior y de 12 pulgadas de ancho.

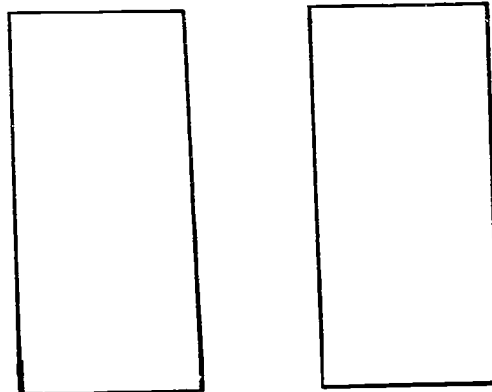

5. Prenda con alfileres y cosa a máquina estas franjas a cada lado del panel para obtener el ancho deseado.

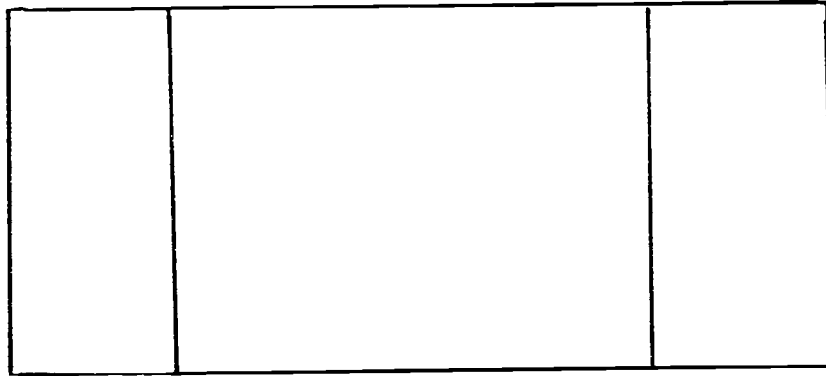

6. Haga la terminación a las orillas de las costuras y decore los bordes del mantel con entredos, puntillas y otros adornos apropiados para la tela.

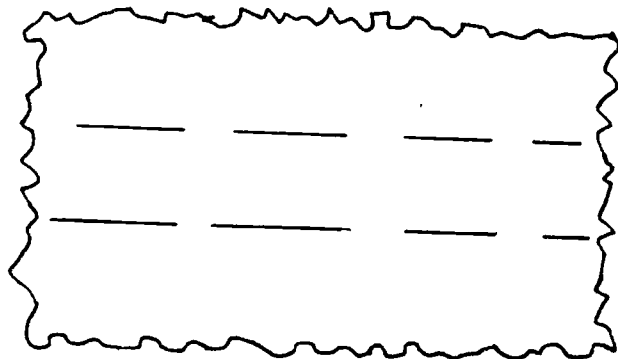
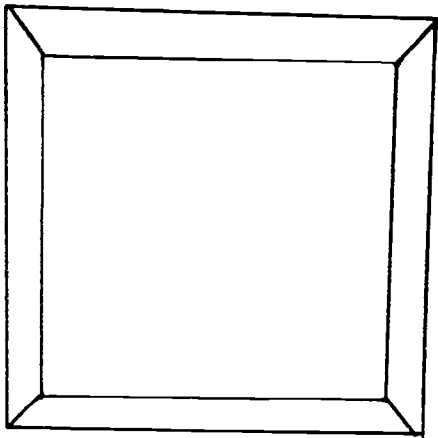

Mantel Ovalado

Procedimiento:

Para este tipo de mantel se sigue el mismo procedimiento que para el mantel rectangular, redondeando luego las esquinas y recortando para obtener la forma ovalada. Sigue estos pasos:

1. Doble el rectángulo por la mitad colocando las costuras una sobre la otra.

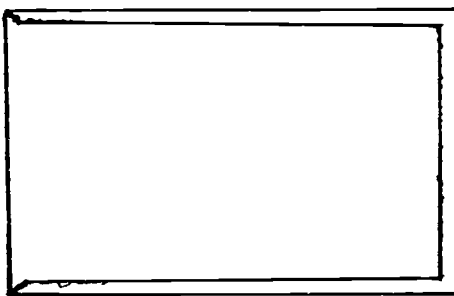

2. Trace una línea circular en las esquinas con un compás.

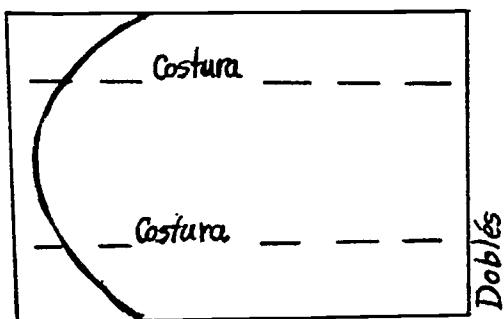

3. Haga un dobladillo y adorne el mantel.

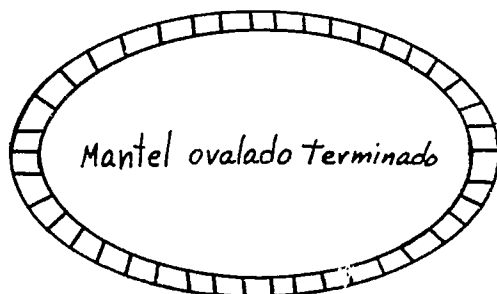

Mantel Redondo

Procedimiento:

1. Mida el largo y ancho de la mesa. (Diámetro)

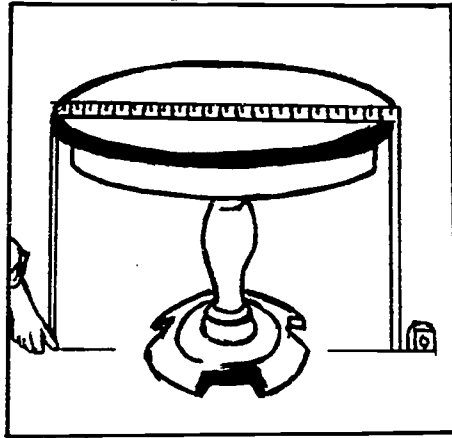

2. A esta medida suma la caída multiplicada por dos. (Este es el ancho total necesario).
3. Si la tela no tiene el ancho necesario compre el doble de la cantidad de tela y una cosiendo dos franjas del ancho necesario a cada lado del panel.

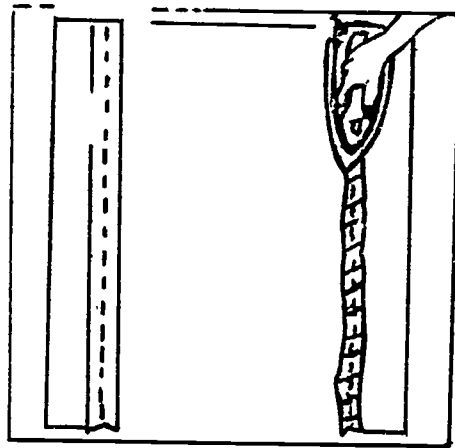

4. Doble por la mitad y marque el centro del rectángulo con un hilván.

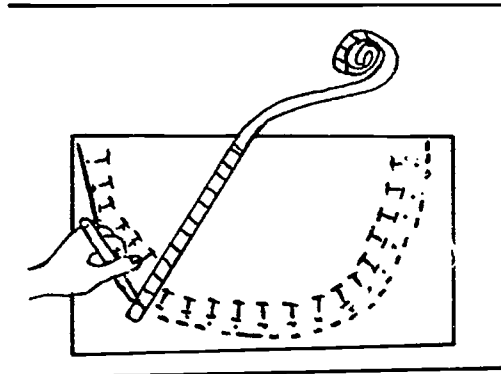

5. Trace en un papel la circunferencia de la mesa y añada la caída necesaria a ésta.

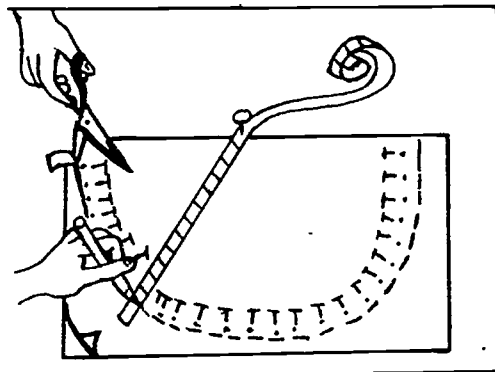

6. Recorte en la tela esta circunferencia.

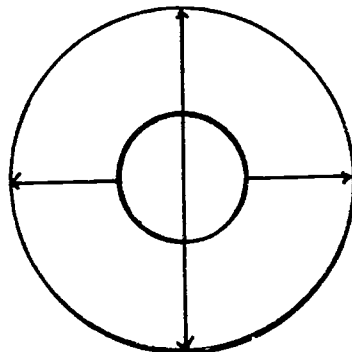

7. Haga un dobladillo pequeño.

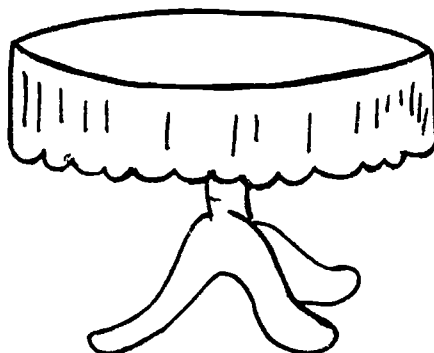

Medidas de Seguridad y Recomendaciones

Se recomienda tener precaución al utilizar las herramientas y solicitar ayuda adicional al realizar las tareas.

Descripción del Proyecto: Accesorio útil para cargar objetos.

Materiales necesarios:

- 1 yarda de tela gruesa (denim, algodón grueso, mahón, lona, telas alcochadas y otras)
- hilo de color de la tela
- adornos para decorar
- alfileres
- cierre de metal de 14 pulgadas

Herramientas necesarias:

- tijera
- cinta métrica

Equipo necesario:

- máquina de coser

Procedimiento:

1. Marque dos círculos de 9 pulgadas de diámetro y mida la circunferencia del círculo.

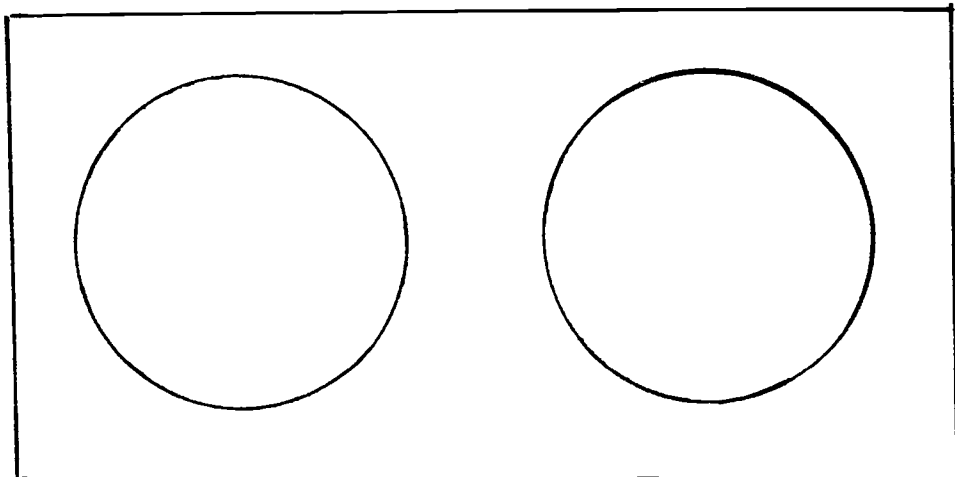

2. Añada $\frac{5}{8}$ de pulgada a la medida de circunferencia del círculo para costura.

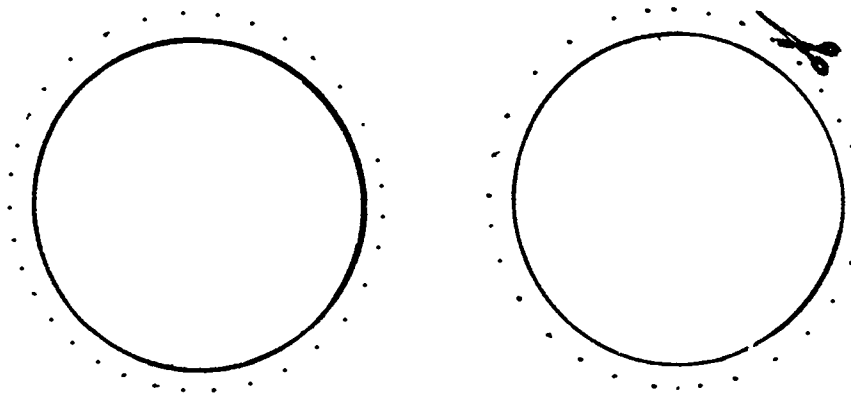

3. A la medida de la circunferencia añada 4 pulgadas para costura y esta medida divídala por dos para determinar el ancho de cada paño.
4. Utilice esta medida para cortar dos paños para la mochila. Se sugiere 20 pulgadas aproximadamente para el largo de cada paño.

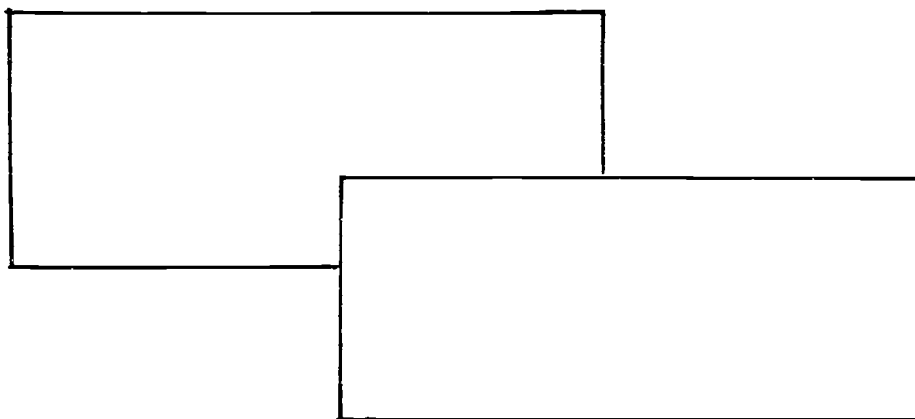

5. Para los tirantes de la mochila corte dos piezas de seis pulgadas de ancho y decida el largo a utilizar de acuerdo su gusto. (Puede usar los tirantes más anchos o estrechos si lo desea).

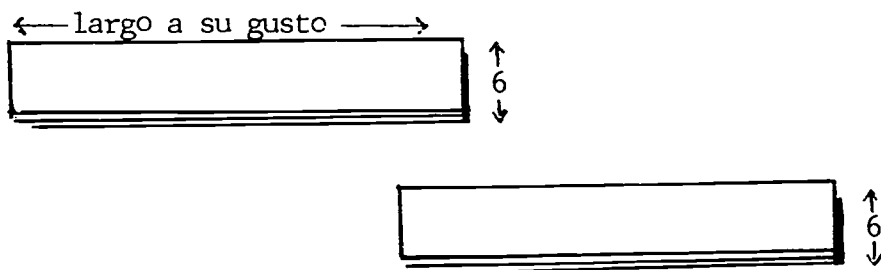

Aplicación del cierre de cremallera:

6. Haga un dobladillo en los dos extremos de 16 pulgadas de largo.
7. Cosa en cada orilla cada lado del cierre. Acerquelo más posible a los dientes del cierre.

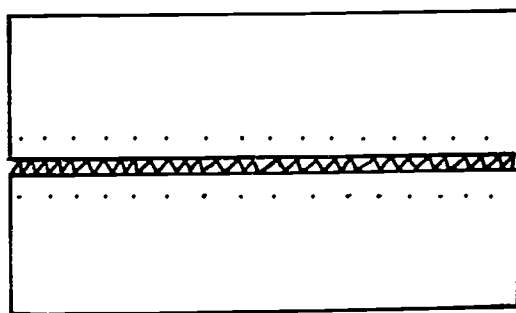

8. Marque el centro de la pieza doblando ésta por la mitad. Haga dos marcas a 4 pulgadas hacia la derecha del centro, 4 pulgadas hacia la izquierda del centro y cuatro pulgadas ambos lados de cierre para marcar donde se colocarán los tirantes.

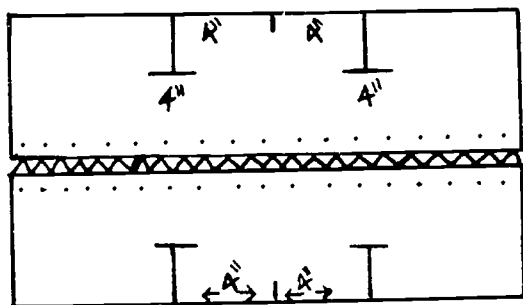

9. Prepare los tirantes doblando la pieza dos veces hacia el centro y luego vuelva a doblar por la mitad como se indica.

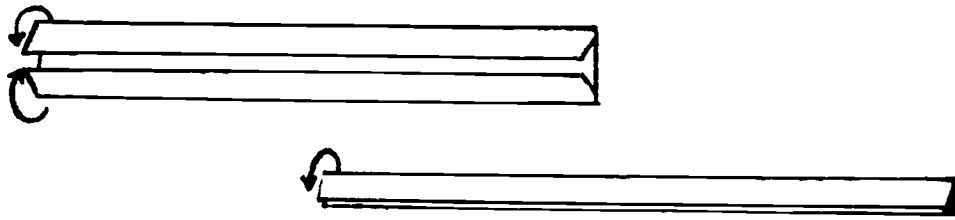

10. Haga costura en cada lado del tirante.

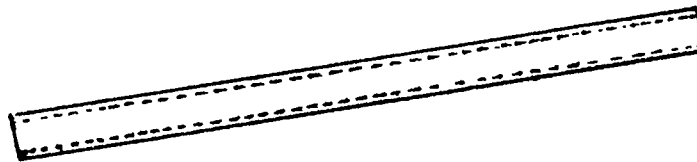

11. Coloque un extremo del tirante en una de las orillas de la pieza siguiendo la marca.

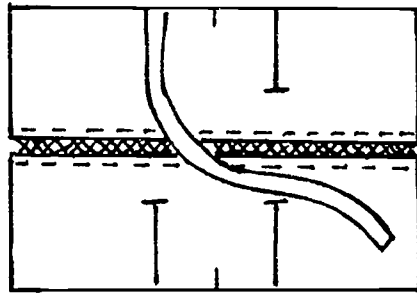

12. Coloque el otro extremo en la otra orilla de la pieza teniendo cuidado de que éste no se tuerza.

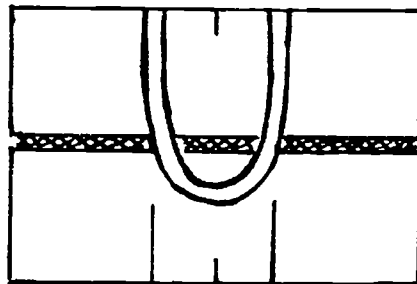

13. Repita el mismo procedimiento con el otro tirante.
14. Acomode los tirantes uno sobre el otro como indica el dibujo.

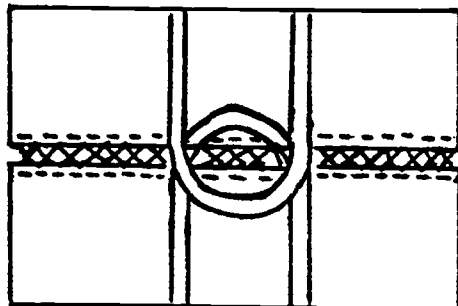

15. Una con alfileres por el revés de la pieza los lados opuestos al cierre a lo largo de las 16 pulgadas, como se indica. Pase un pespunte a máquina a $\frac{1}{2}$ pulgada del borde. (Este pespunte cierra la mochila).

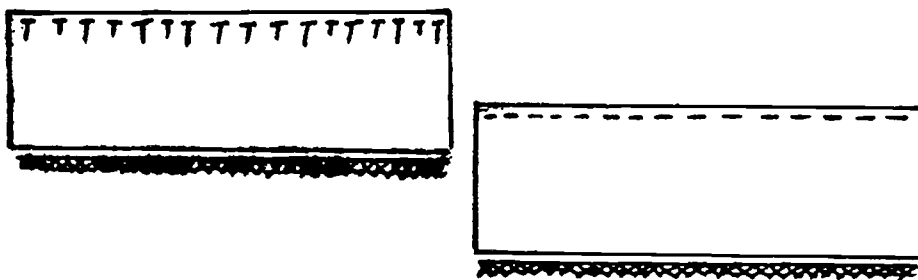

16. Doble cada círculo por la mitad y marque el centro en dos extremos de éste.

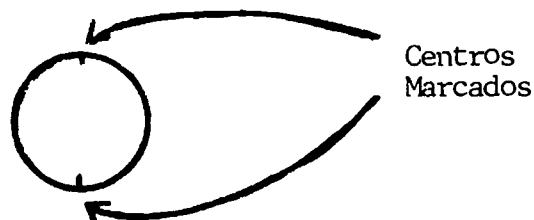
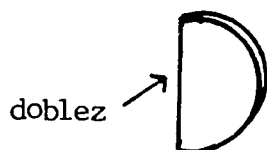

17. Coloque la marca de centro en dirección al cierre. Sujete con alfileres.

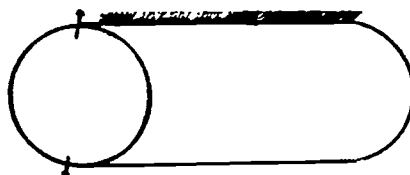

18. Continúe colocando el círculo con alfileres, embebiendo de ser necesario. Hilvane

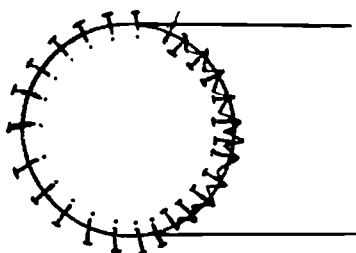

19. Cosa a $\frac{1}{2}$ pulgadas del borde.

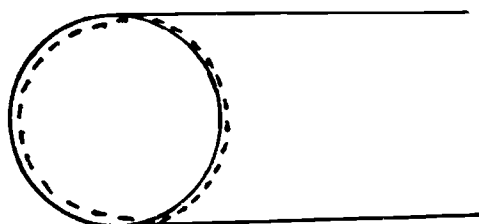

20. Abra el cierre para colocar el segundo círculo. Cosa igual que el primero. Vire el bolso por el lado derecho.

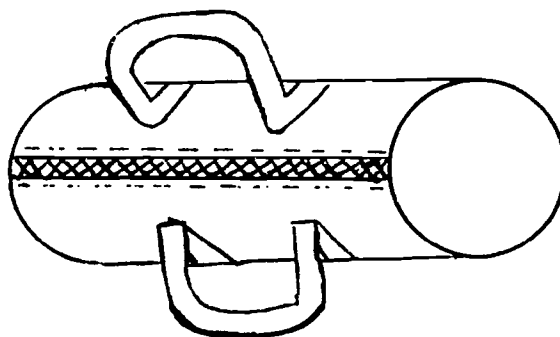
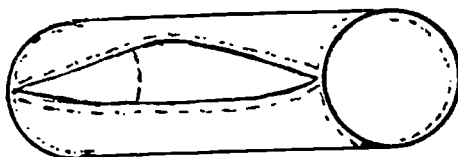

Medidas de Seguridad y Recomendaciones:

Se recomienda mantener las reglas de seguridad al manipular la máquina de coser.

Es necesario mantener precaución al utilizar la tijera.

Descripción del Proyecto: Accesorio para ser utilizado para decorar sobre una superficie.

Materiales necesarios:

- tela cabello de ángel
- pega
- hilo de coser
- pote de refresco
- ojos
- papel de construcción (negro y otro color para combinación)
- moñita o lazo
- felpa roja 2" x 2"

Herramientas necesarias:

- navaja de un filo
- tijeras
- aguja de coser
- cepillo para cabello

Procedimiento:

1. Prepare el pedazo de cabello de ángel de modo que cubra totalmente el pote.

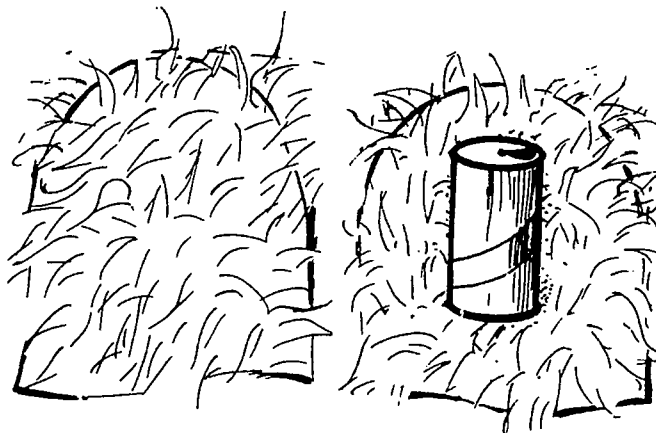

2. Cosa los dos extremos por el revés de la tela dejando un hueco para introducir el pote.

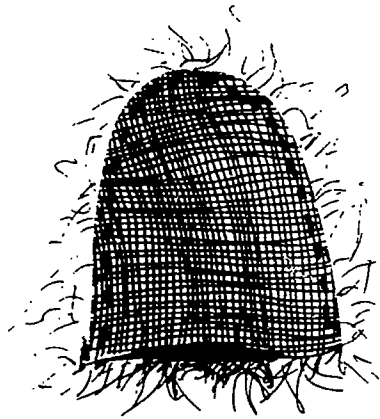

3. Vire la bolsa de modo que los cabellos queden hacia la parte exterior.



4. Introduzca el pote dentro de la bolsa ya formada.

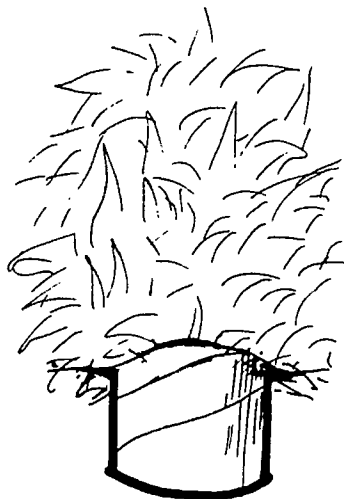

5. Estire el cabello para cubrir totalmente el pote. Unte pega a la parte inferior del pote para sujetar el pelo al mismo. Peine el cabello de ángel.

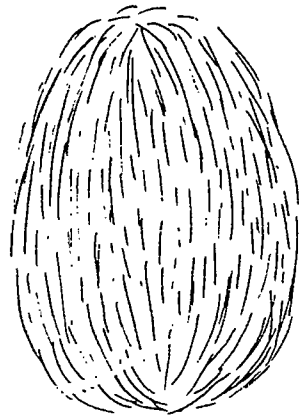

6. Dibuje la boca en la tela de la felpa y córtela. Péguela al muñeco.

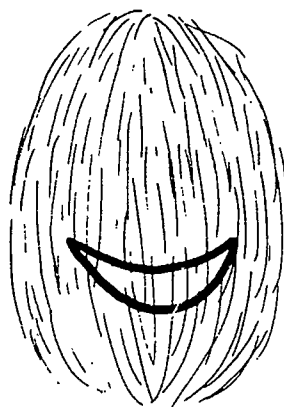

7. Dibuje los pies en el papel de construcción y córtelos. Péguelos en la parte inferior del muñeco.

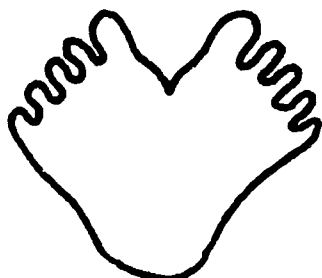

pies

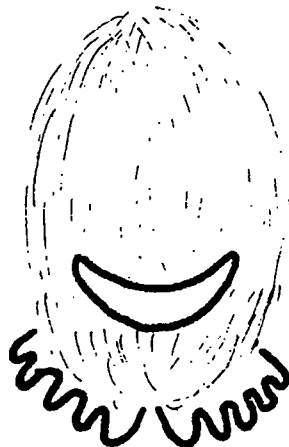

8. Pegue los ojos.

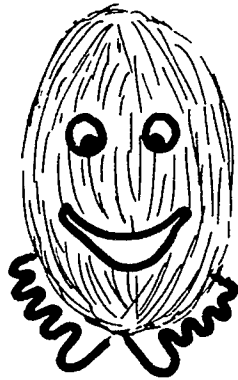

9. Prepare el lazo o la moña, péguelo en la cabeza.



Medidas de Seguridad y Recomendaciones:

1. Seleccione una superficie plana donde elaborará el proyecto.
2. Utilice con cuidado la navaja para evitar cortaduras.
3. Utilice con cuidado la aguja de coser para evitar cualquier accidente con ésta.

Descripción del proyecto: Accesorio para decorar la nevera u otro equipo de la cocina.

Materiales necesarios:

- 1 toalla "handy wipes"
- cinta o hilo de lana
- botones negros para los ojos
- imán
- patrón para traje de muñeca y sombrero
- un pedazo pequeño de fieltro para la boca y nariz
- un cuadro de fieltro para el delantal y sombrero

Herramientas necesarias:

- tijeras

Procedimientos:

1. Extienda la toalla por el dobléz de ésta. Esta debe quedar como se ilustra a continuación.

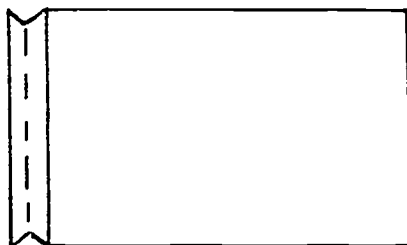

2. Doble en forma de abanico.

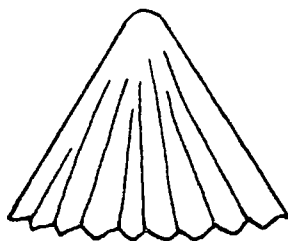

3. Forme la cabeza colocando un pedazo de cinta o hilo de lana.

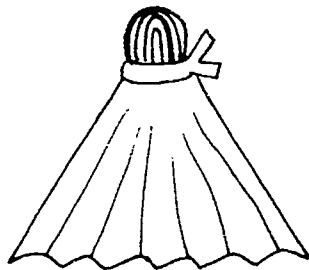

4. Coloque los ojos, boca y nariz.

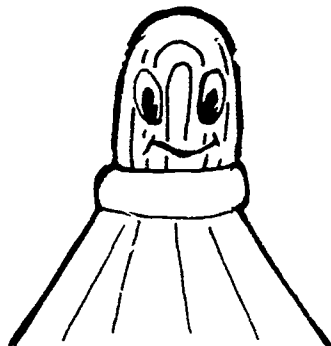

5. Corte y adorne el muñeco con un delantal y sombrero.

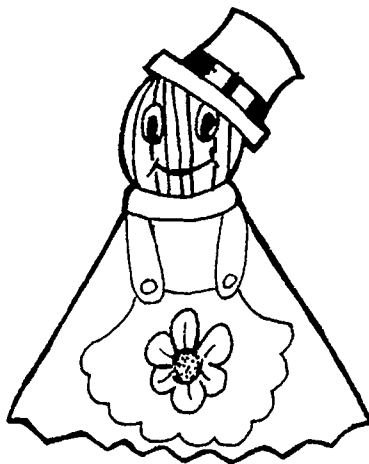

Nota: Si desea hacer una muñeca coloque cabello con hilo de lana y otros detalles femeninos.

Descripción del proyecto: Accesorio útil para la recreación del niño (a).

Materiales:

fieltro y otro pedazo de tela
hilo
aguja
ojos o botones
hilo de lana
agujas de coser a mano
"foam" triturado o relleno

Procedimiento:

1. Amplíe el patrón al tamaño que prefiera.
2. Recorte la tela.
3. Coloque ambas piezas derecho con derecho de la tela. Prenda con alfileres.
4. Cosa dejando una abertura para virar por el lado derecho.
5. Rellene con "foam triturado o relleno".
6. Cierre la abertura con puntadas pequeñas.
7. Decore la muñeca y vístala (Se incluyen sugerencias para la preparación de la cara, el pelo y vestido).

Medidas de Seguridad y Recomendaciones

Se recomienda utilizar la aguja y la tijera con corrección y seguir el procedimiento que se indica.

Sugerencias para la cara de la muñeca y del bebé

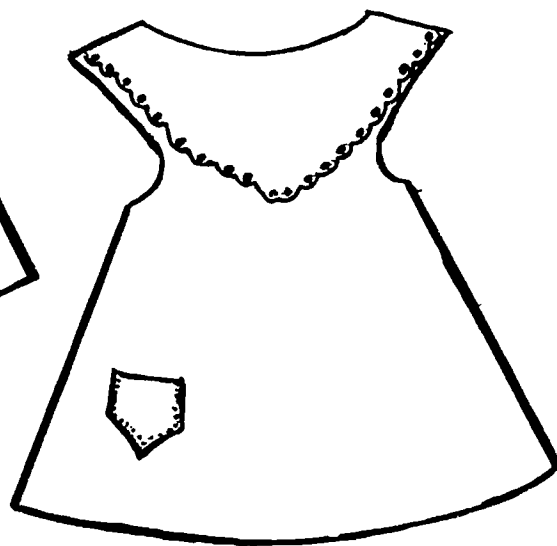

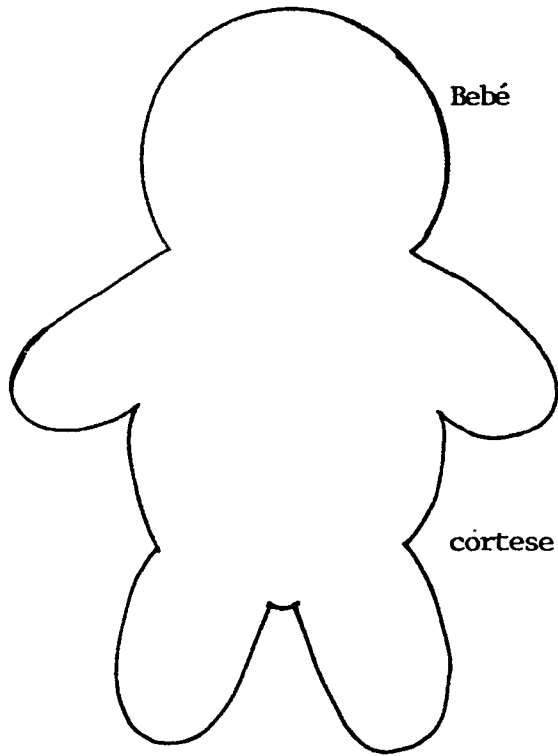

Bebé

córtese dos (2)

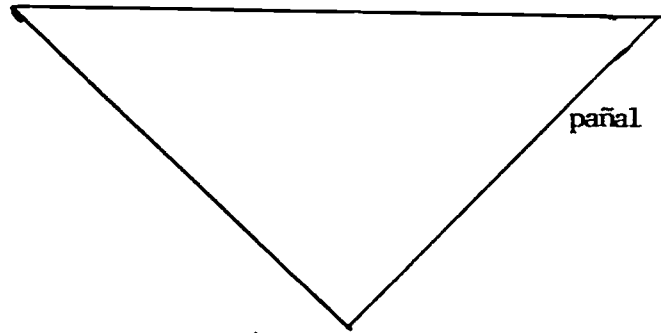

pañal

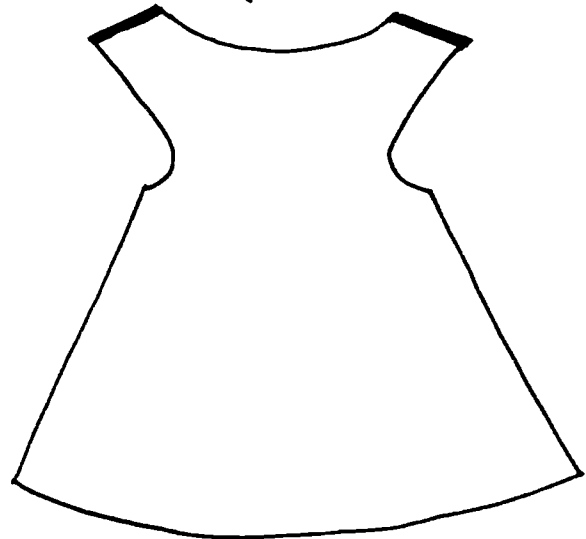

traje muñeca
córtese dos (2)

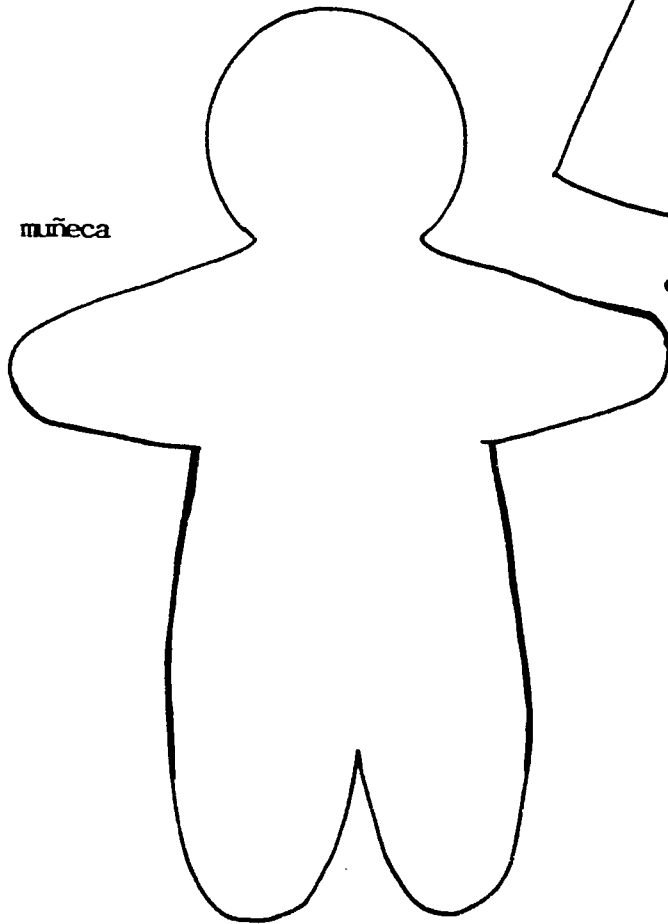

muñeca

Descripción del proyecto: Accesorio para colocar en la pared. Sirve de adorno para la pared y para anotar mensajes.

Materiales necesarios:

- 1 pedazo de madera o cartón duro de $8\frac{1}{2}$ x 11".
- retazos de telas, encajes o trencilla
- 1 libreta pequeña para notas
- pega

Procedimiento:

1. Prepare el cartón duro o la tabla.
2. Corte los moldes de la muñeca.
3. Monte la muñeca según el diseño.

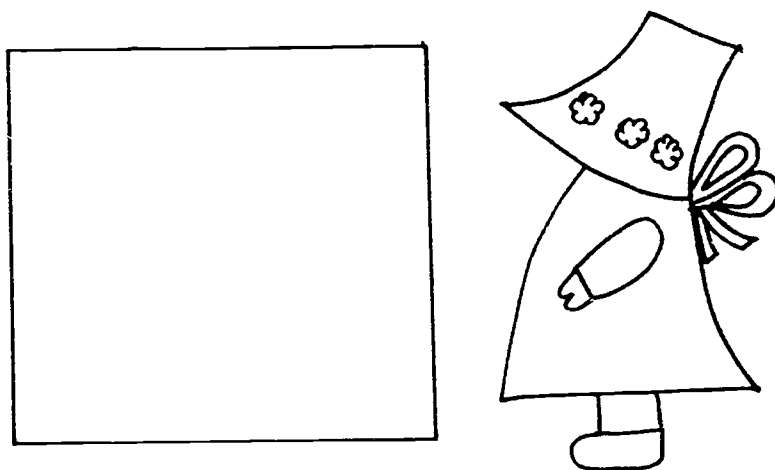

4. Pegue la libreta dejando espacio para la muñeca.

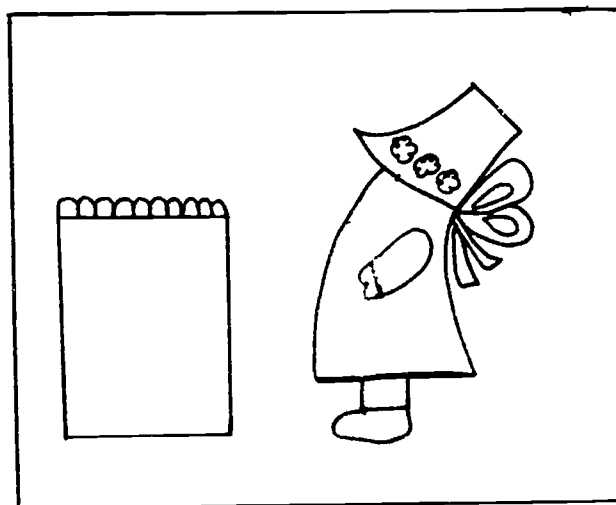

5. Pegue el adorno alrededor de la placa.

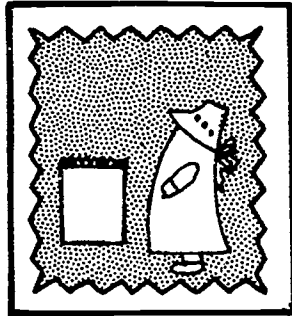

Medidas de Seguridad y Recomendaciones:

Este proyecto requiere una tabla o cartón duro. En caso de utilizar cartón es necesario manejar un instrumento cortante con precaución. Si se escoge la tabla de madera es necesario buscar la ayuda necesaria para cortar la madera en las dimensiones requeridas.

Nota: A ésta puede aplicársele brillo o esmalte transparente para lograr una mejor apariencia en la placa.

Descripción del proyecto: Colgante para canastas. (largo final $3 \frac{1}{2}$ pies)

Materiales necesarios:

- 66 yardas de cordón
- 8 cuentas
- 1 aro de metal de $2 \frac{1}{2}$ "

Herramientas:

- cinta métrica
- cijera

Procedimiento:

1. Corte ocho (8) cordones de ocho (8) yardas de largo. Corte dos cordones de 1 yarda de largo.
2. Introduzca ocho (8) cordones de ocho (8) yardas de largo a través de un aro. Coloque uno al lado del otro.
3. Usando una yarda de cordón, amarre o ate $1 \frac{1}{2}$ pulgadas para hacer el nudo que se indica.

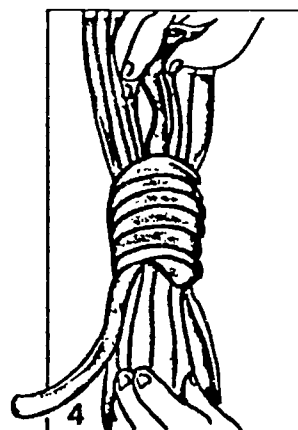
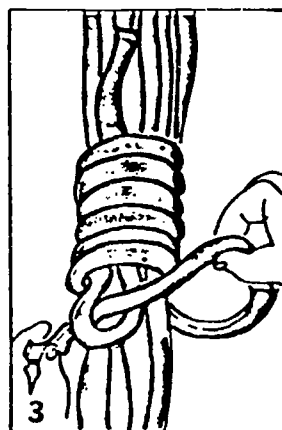
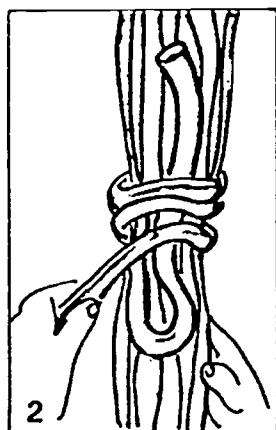
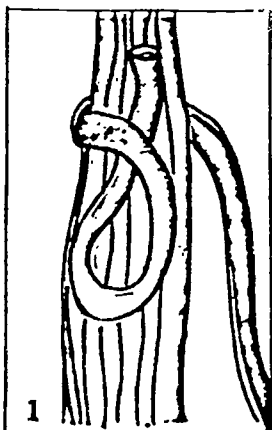
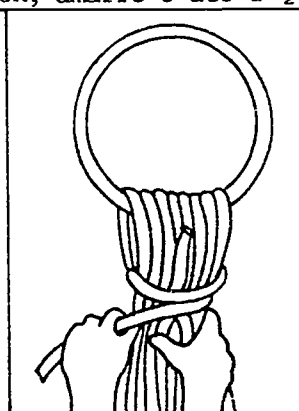

8. Una los cuatro (4) cordones después del último nudo. Use una yarda de cordón y amarre dos (2) pulgadas para cerrar la porta canasta. En las doce (12) pulgadas restantes proceda a deshilar y pase un cepillo.

Medidas de Seguridad y Recomendaciones:

Se recomienda seguir el procedimiento indicado al realizar este proyecto. Si el estudiante lo requiere, provéale ayuda al realizar estos pasos.

4. Separe los cordones en cuatro (4) grupos de cuatro (4) cordones. Haga 12 $\frac{1}{2}$ pulgadas de nudos cuadrados en cada grupo. Coloque las cuentas a los dos (2) cordones laterales como se indica.

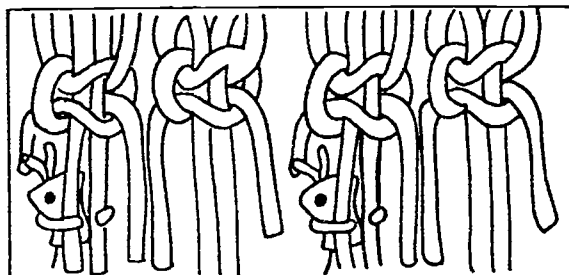

5. Haga 2 $\frac{1}{2}$ pulgadas de nudos cuadrados. Coloque las cuentas.

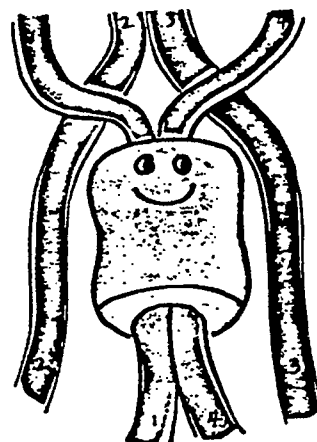

6. Haga 12 $\frac{1}{2}$ pulgadas de nudos cuadrados.

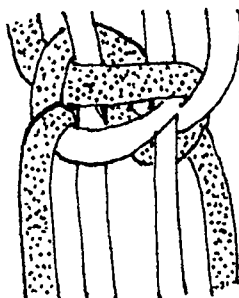

7. Para formar la base donde se colocará la canasta, use dos (2) cordones de cada grupo, como se indica y deje cinco (5) pulgadas de cordón sin anudar. Haga cuatro (4) nudos cuadrados con estos cuatro (4) cordones.



Descripción del proyecto: Accesorio útil para cubrir superficies. Las galletitas o motas se confeccionan con pedacitos de tela liviana y éstas pueden ser de distintos colores. Se utiliza para confeccionar manteles, alfombras, completar trajes y otros.

Materiales necesarios:

Pedazos de tela (Depende de la cantidad de motas o galletas a preparar)

hilo

aguja de coser a mano

Herramientas necesarias:

tijera

Procedimiento:

1. Marque cada galletita en un pedazo de tela liviana usando una tapa redonda de un envase de mantequilla u otro que no sea muy grande.

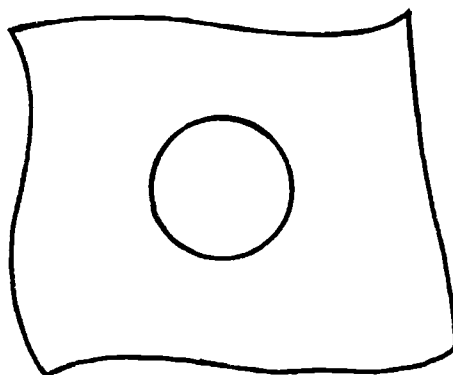

2. Corte las galletitas guiándose de la marca.

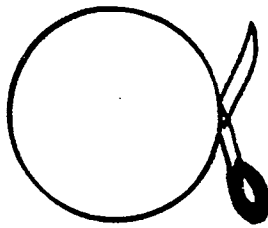

3. Pase un hilván a mano, alrededor de la tela mientras dobla la orillita hacia adentro. Al terminar de pasar el hilván deje extremos de hilo para fruncir.

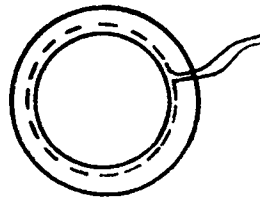

4. Hale el hilo del hilván para fruncir la galletita. Remate bien el fruncido, asegurándose de que la galletita quede redonda.

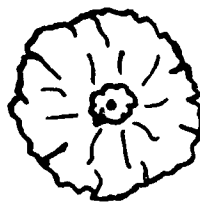

5. Prepare las galletitas suficientes para la superficie que desea cubrir.
6. Una las galletitas en hileras hasta la medida deseada. Prepare varias hileras y únalas hasta obtener las medidas de la superficie.

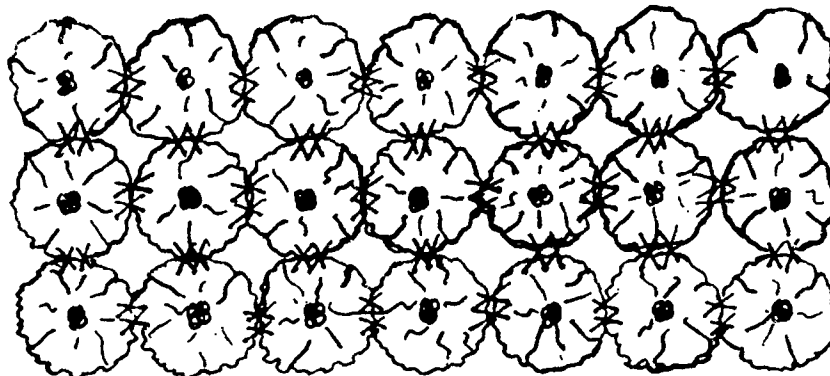

Medidas de Seguridad y Recomendaciones:

1. Las marcas en la tela se hacen en el revés de éstas.
2. Utilice la aguja con el dedal al preparar las galletas o motas.
3. Utilice la tijera con precaución.

Descripción del proyecto: Accesorio útil para el juego o la recreación del niño (a).

Materiales:

fieltro u otro pedazo de tela
hilo
aguja
ojos o botones
hilo de lana
agujas de coser a mano

Procedimiento:

1. Amplíe el patrón al tamaño que prefiera de acuerdo al tamaño de la mano.
2. Recorte en la tela.

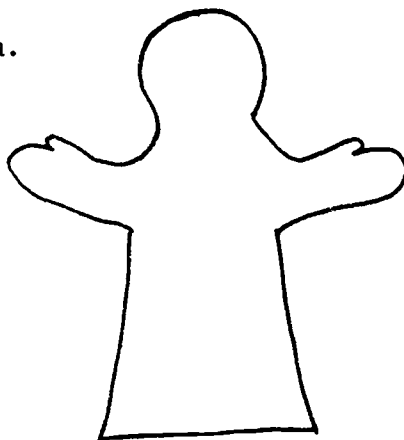

3. Cosa los lados según se indica y vire por el lado derecho.

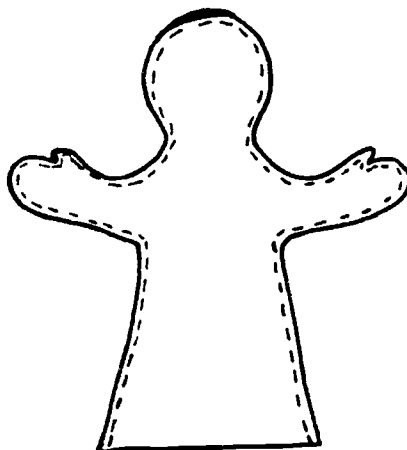

4. Pegue los ojos, nariz, boca y cabello. (Utilice el hilo de lana para el cabello)



Medidas de Seguridad y Recomendaciones

Es necesario tener precaución al utilizar la tijera y la aguja. Se requiere seguir el procedimiento indicado.

Descripción del proyecto: Accesorio útil para el juego o la recreación del niño (a).

Materiales:

- fieltro u otro pedazo de tela
- hilo
- aguja
- ojos o botones
- hilo de lana
- agujas de coser a mano
- bias doble (double bias)

Procedimiento:

1. Amplíe el patrón al tamaño que prefiera, de acuerdo al tamaño de la mano.
2. Recorte en la tela.

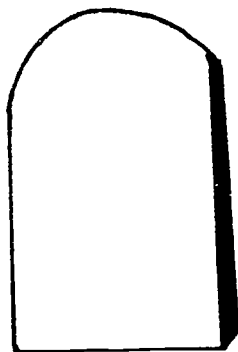

3. Cosa los lados según se indica.

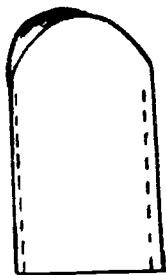

4. Cosa la boca y vire por el lado derecho.

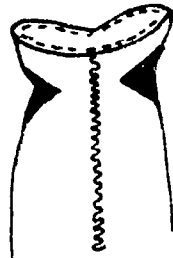

5. Pegue los ojos y cabello (hilo de lana).



Medidas de Seguridad y Recomendaciones:

Es necesario tener precaución al tijera y la aguja.
Se requiere seguir el procedimiento indicado.

Descripción del proyecto: Toallas de baño, baberos de toallas de mano y toallitas para otros usos para la atención del bebé.

I. Toalla para el baño

Materiales necesarios:

- 1 yarda de tela de toalla de 45" de ancho.
- 2 paquetes de bias doblado de 1 pulgada de ancho hilo del mismo color del bias.

Equipo

máquina de coser

Herramientas:

tijera

Procedimiento:

1. Abra la tela sobre una superficie plana.
2. Prepare un cuadrado con la tela colocando la orilla a lo ancho sobre la orilla a lo largo de la tela. Recorte el sobrante de tela.

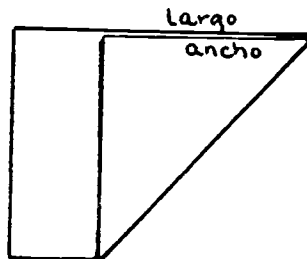
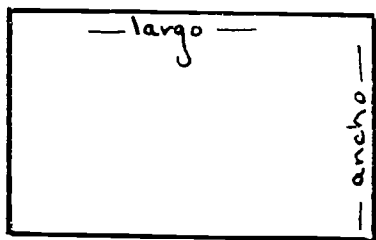

3. Prenda algunos alfileres para que la tela no se ruede y corte el sobrante de la tela. El cuadrado que se obtenga será la pieza principal.

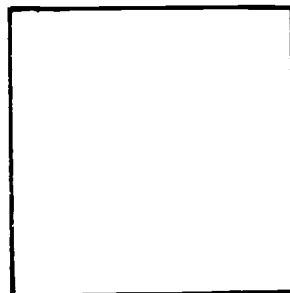
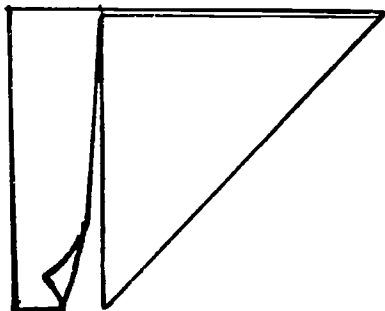

4. Para hacer el patrón para la capucha, doble una esquinita de la pieza principal que esté bien cuadrada. Este debe medir 8" desde la esquina hasta el centro del triángulo que se forma. No corte en la pieza principal. (Este se recorta del sobrante de la tela que se obtuvo al cortar el cuadrado de la pieza principal).

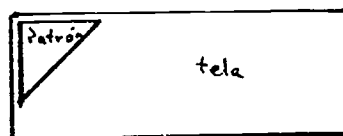
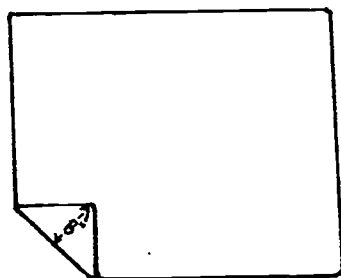

5. Comience colocando el bias en la capucha desde el lado más largo del triángulo (la tela quedará entre el bias). Hilvane y cosa a máquina con puntada recta, según se indica).

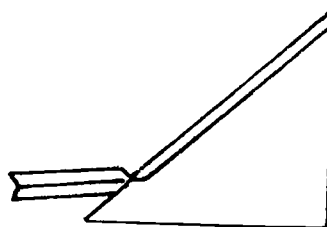
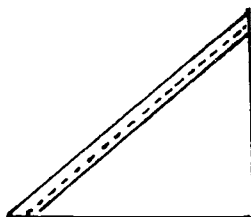

6. Coloque la capucha sobre cualquiera de las esquinas de la pieza principal y sujete con alfileres. Luego redondée todas las esquinas con la tijera para que se le facilite colocar el bias.

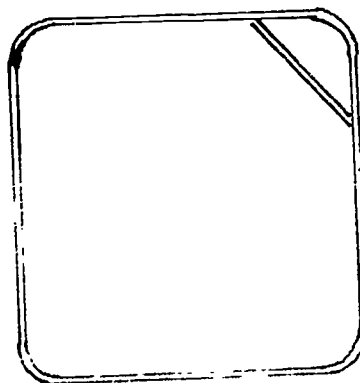
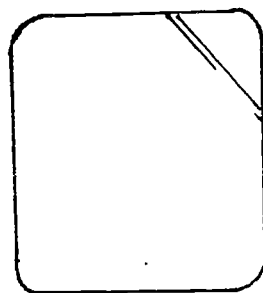

7. Coloque el bias de la forma en que lo colocó en la capucha. Comience por uno de los lados (No comience en esquina) y trabaje con cuidado las esquinas redondeadas.
8. Cuando tenga que unir un bias con otro, doble un pedacito del nuevo bias y coloque $\frac{1}{2}$ " sobre el anterior. Termine la unión a mano.

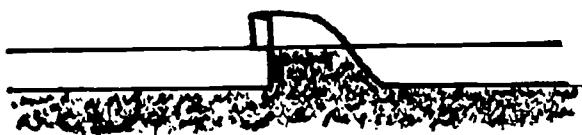

II. Toallitas para otros usos

Materiales necesarios:

Pedazo de tela toalla que mida $\frac{3}{4}$ yarda aproximadamente.

Un paquete de bias doblado de 1" de ancho.

Hilo del mismo color del bias.

Procedimiento:

1. Prepare un rectángulo en papel que mida 20" X 10". Redondee los extremos con un plato.

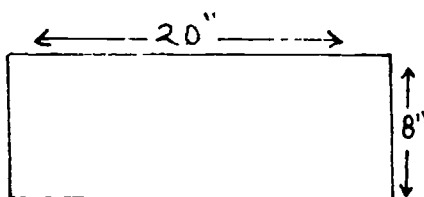

- Coloque el bias comenzando por uno de los lados más largos. Trabaje con cuidado las esquinas redondeadas.

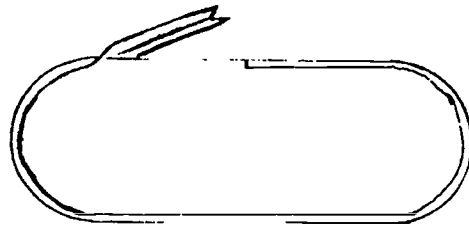

- Haga la terminación de la terminación del bias como se ha indicado para la toalla anterior.

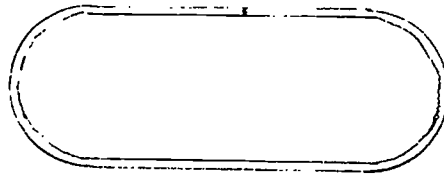

III. Babero con toalla pequeña

Materiales necesarios:

- 1 toalla pequeña
- 1 paquete de bias doblado de $\frac{1}{2}$ pulgada de ancho hilo del color del bias

Procedimiento:

- Doble desde donde empieza el tejido de la toalla (aproximadamente cinco pulgadas).

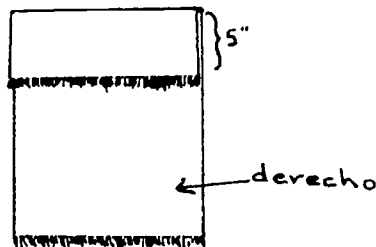

Descripción del proyecto: Traje sencillo para niña. Este consta de una franja en la parte superior, con fruncido y unos tirantes para atar éste en los hombros.

Materiales necesarios:

- Cantidad de tela necesaria de acuerdo a las medidas de la niña. Aproximadamente $1\frac{1}{4}$ yardas para una niña de 4 a 6 años en tela de 45" de ancho.
- Hilo del mismo color de la tela.
- Aguja de coser a mano
- Tiza sastre para marcar

Herramientas necesarias:

- Tijera

Equipo:

- Máquina de coser

Procedimiento:

1. Empareje ambos extremos de la tela.

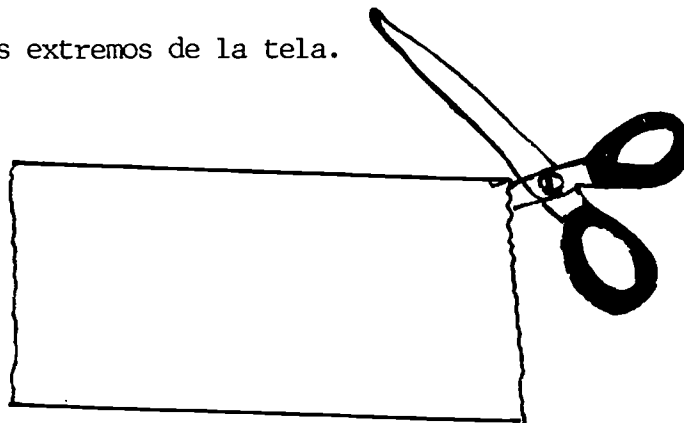

2. Tome la medida de pecho de la niña, colocando la cinta métrica alrededor del pecho y por debajo de los brazos. Añada 1" a esta medida para la costura.

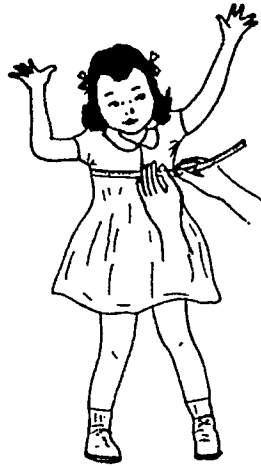

3. Tome la medida de altura desde la cintura hasta donde llegará el traje. Añada a esta medida 1" para la costura.

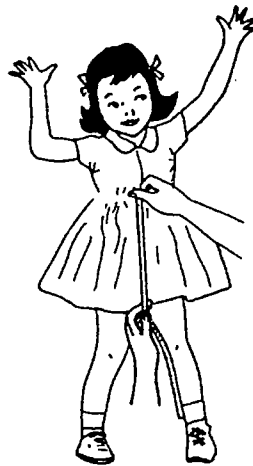

4. Abra la tela y transfiera la medida de altura, colocando la cinta métrica desde el borde emparejado hacia abajo. Desde marcar en varios puntos de la tela, como se ilustra.

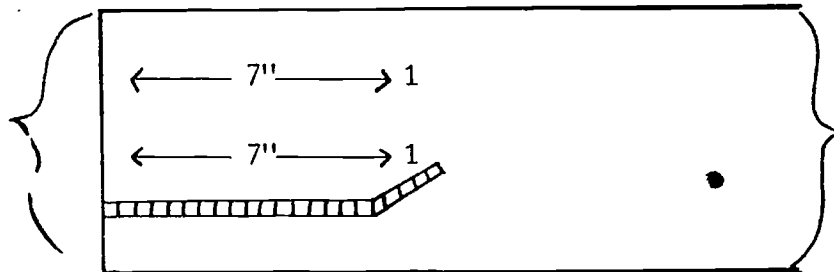

5. Doble la tela por esa marca. Prenda con alfileres (El doblado debe quedar en las marcas).

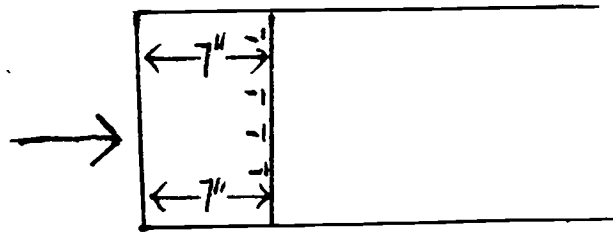

6. Transfiera a la tela que acaba de doblar la medida de pecho colocando la cinta métrica desde la orilla de la tela hacia el centro, como se indica. Haga varias marcas.

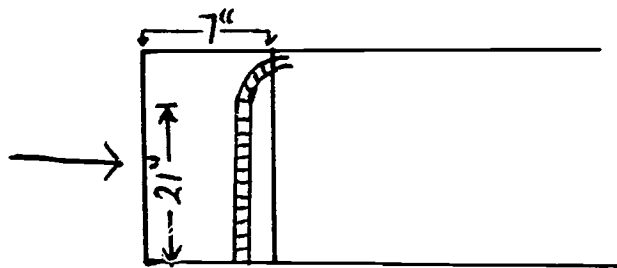

7. Corte por las marcas que acaba de hacer y a lo largo del borde de la tela que está doblada. Esta pieza será la franja superior del traje.

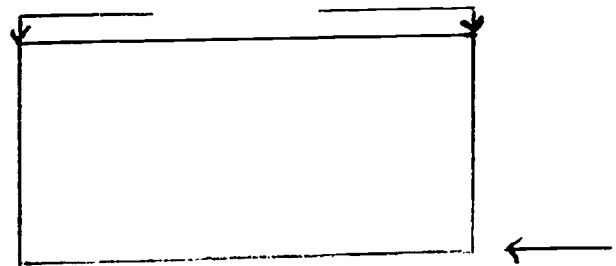
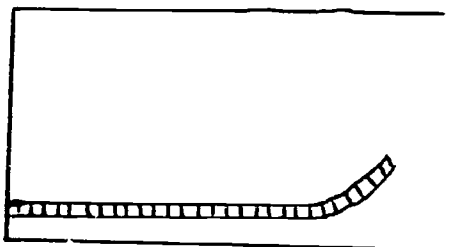

8. Planche el doblez.

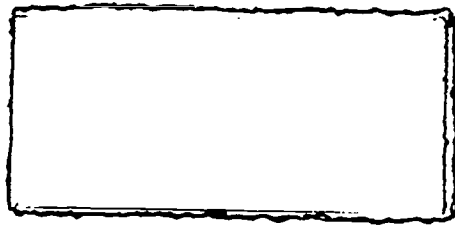

9. Tranfiera la medida del largo del traje y añada dos pulgadas para ruedo, colocando la cinta métrica desde el borde de la tela que está emparejada hacia abajo. Haga varias marcas y corte por éstas. (Corte dos paños iguales si la niña es gordita para luego unirlos y formar un solo paño.)

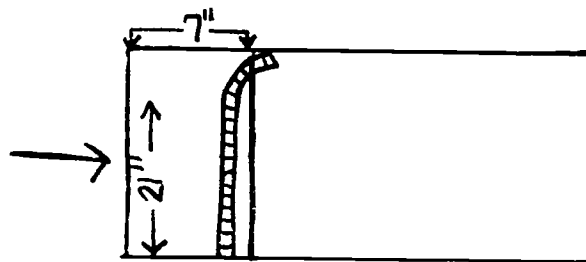

10. Marque el centro del paño.

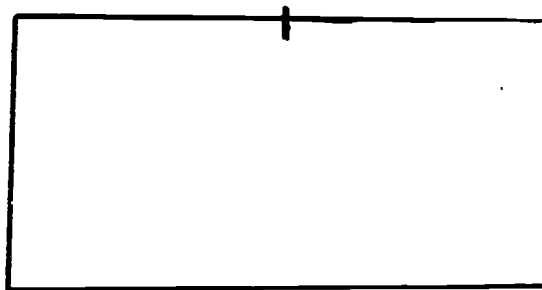

11. Abra el paño y pase dos pespuntos para fruncir en el extremo superior, usando la puntada más larga de la máquina. Haga el primero a $\frac{1}{2}$ " del borde. El segundo pespunte se hace un poco más arriba del primero.

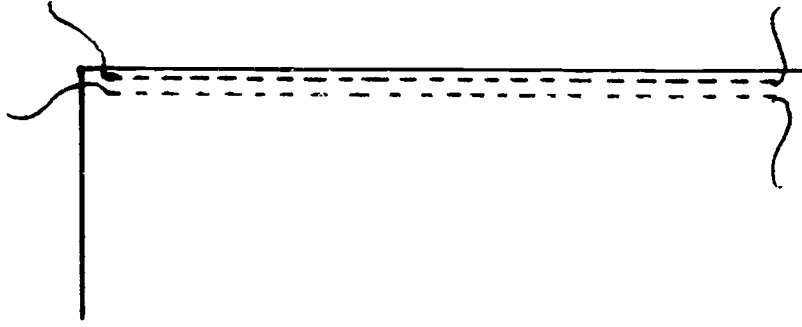

12. Frunza el paño halando poco a poco los dos hilos que quedan por un mismo lado de la tela, de acuerdo al tamaño de la franja superior cortada.

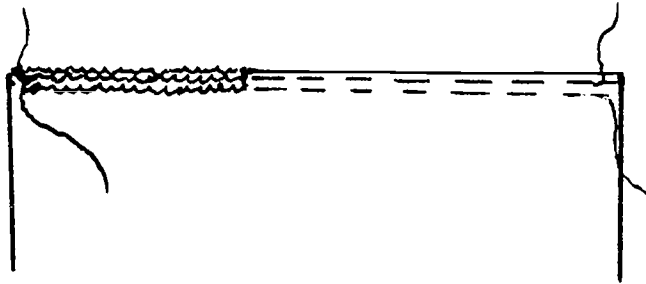

13. Coloque la franja al traje, lado derecho sobre derecho. Distribuya el fruncido desde el centro hacia los lados. Sostenga con alfileres e hilvane.

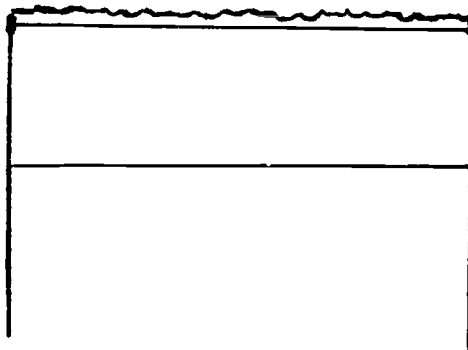

14. Cosa a máquina de extremo a extremo encima de la línea del espunte del fruncido.

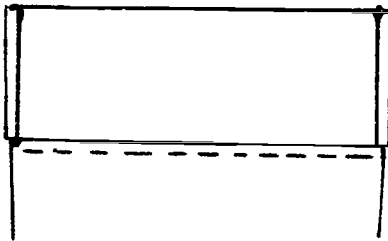

15. Doble hacia adentro $\frac{1}{2}$ " en los extremos laterales de la franja y planche. Doble también en el extremo superior y planche.



16. Acomode hacia arriba la costura del fruncido y hacia a dentro la orillita de la costura del fruncido. Este debe quedar sobre la costura del fruncido. Prenda con alfileres.

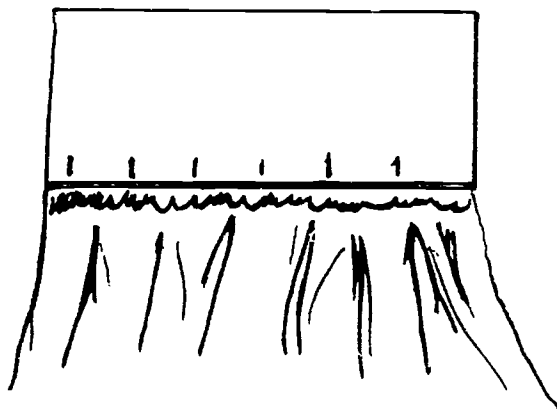

17. Cosa a mano y con puntada pequeña toda las partes que dobló en la franja.

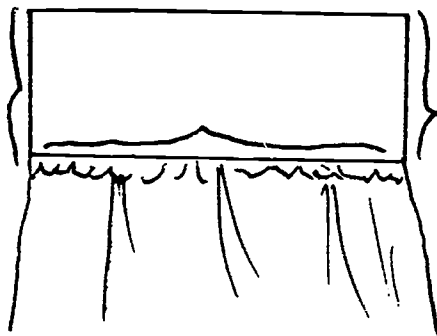

18. Cierre la falda del trajecito colocando derecho sobre derecho. Prenda con alfileres las costuras de la franja, una sobre otra.

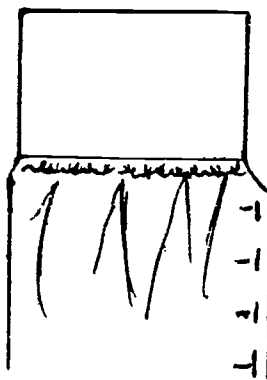

19. Cosa a máquina abajo, hacia arriba, sin llegar a la unión de la franja. Termine como 2 ó 3 pulgadas antes de llegar a esa unión.

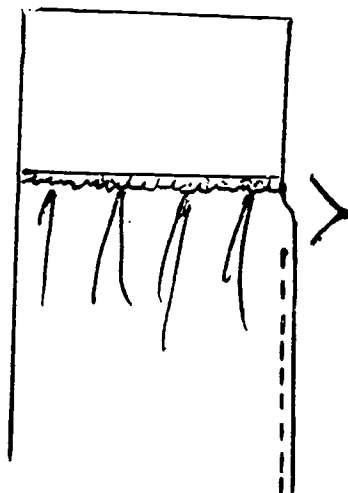

20. Remate y planche la costura abierta.

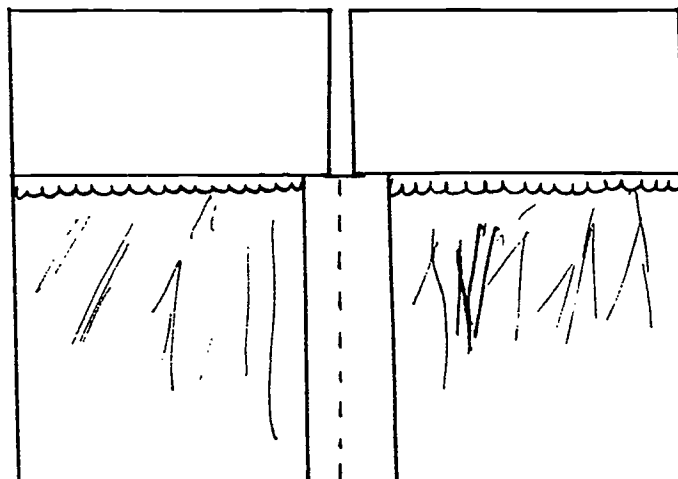

21. Para preparar el ruedo haga un dobléz de $\frac{1}{4}$ " hacia el lado revés de la falda. Cosa a máquina por encima del dobléz.

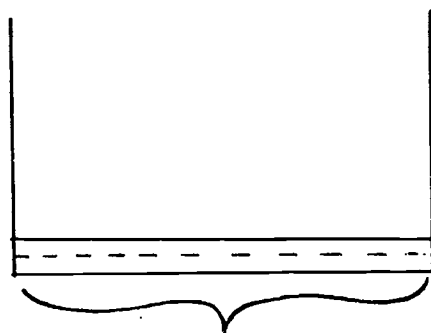

22. Haga un segundo dobléz de dos pulgadas. Mida con cinta métrica y prenda con alfileres. Cosa a mano con puntada invisible. Planche.

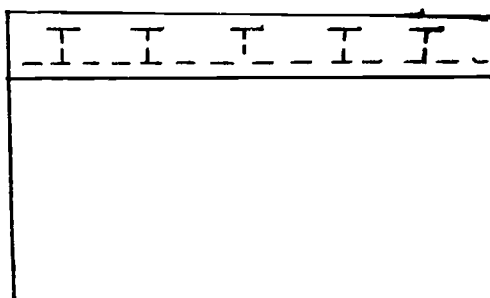

23. Para confeccionar los tirantes, doble un pedacito de la tela que sobró a lo largo y derecho con derecho.

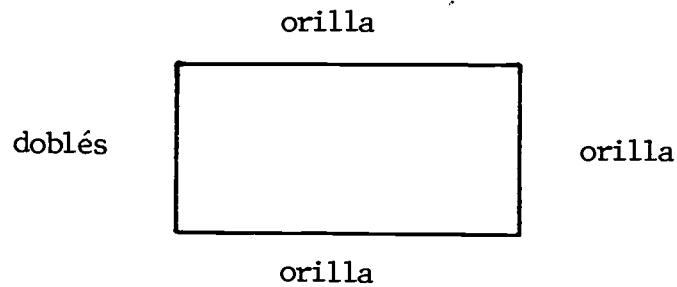

24. Marque una franja a lo largo de la tela y del ancho deseado. Sujete y corte por la marca para obtener dos franjas.

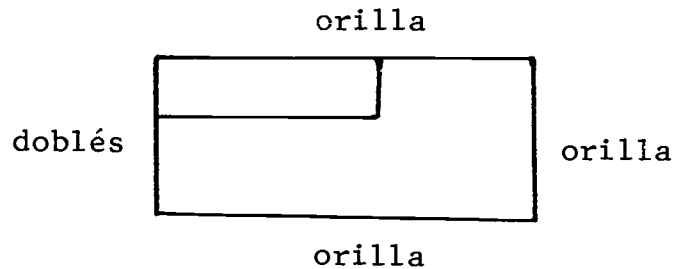

25. Doble la franja por la mitad, derecho de la tela sobre derecho. Prenda. Cosa a $\frac{1}{4}$ " desde la orilla. Forme la orilla y remate en el extremo que queda abierta.

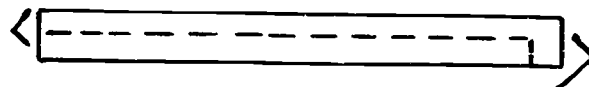

26. Vire la franja usando un pedazo de alambre u otro objeto adecuado fino.

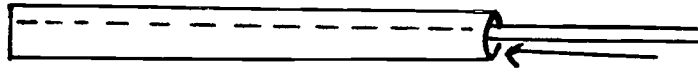

27. Cosa los tirantes al traje.

Medidas de Seguridad y Recomendaciones:

Asegúrese de tomar las medidas de la niña correctamente sin ajustar en exceso la cinta métrica y de añadir a las medidas tomadas una pulgada de concesión de costura.

Utilice la máquina de coser con precaución.

Utilice la regla y marque líneas con ésta, en caso de que tenga dificultad al cortar en la tela líneas rectas.

JUNTA EDITORA

LUCILA TORRES MARTÍNEZ
Secretaria Auxiliar

MIGUELINA VALDÉS PLAZA
Subdirectora

MARÍA A. PALACIOS DE OTERO
Supervisora General

MARÍA A. BALBUENA GUTIÉRREZ
Técnica de Currículo

**Se terminó de imprimir este libro
en el mes de marzo de 1990 en
los Talleres de Artes Gráficas del
Departamento de Instrucción Pública.
San Juan, Puerto Rico.**