

DOCUMENT RESUME

ED 061 799

FL 002 994

AUTHOR Sanchez Díaz, Anibal; Zierer, Ernesto
TITLE Glosario explicativo ingles-castellano de terminos de Gramatica Generativa Transformacional (An English-Spanish Explanatory Glossary of Terminology in Transformational Generative Grammar).
INSTITUTION Universidad Nacional de Trujillo (Peru). Departamento de Idiomas y Linguistica.
PUB DATE Nov 71
NOTE 55p.
EDRS PRICE MF-\$0.65 HC-\$3.29
DESCRIPTORS *Definitions; Descriptive Linguistics; Dictionaries; *English; *Glossaries; Linguistics; Linguistic Theory; *Spanish; Syntax; *Transformation Generative Grammar; Transformation Theory (Language)

ABSTRACT

This glossary provides Spanish translations for English technical terminology used in work connected with transformational generative grammar and theory. Approximately 300 terms are listed alphabetically in English with Spanish equivalents, Spanish explanations, and examples where necessary. (VM)

ED 061799

Universidad Nacional de Trujillo

DEPARTAMENTO DE IDIOMAS Y LINGUISTICA

Aníbal Sánchez Díaz

Ernesto Zierer:

Glosario explicativo inglés - castellano de términos de Gramática Generativa Transformacional

U.S. DEPARTMENT OF HEALTH, EDUCATION & WELFARE
OFFICE OF EDUCATION

THIS DOCUMENT HAS BEEN REPRODUCED EXACTLY AS RECEIVED FROM THE
PERSON OR ORGANIZATION ORIGINATING IT. POINTS OF VIEW OR OPINIONS
STATED DO NOT NECESSARILY REPRESENT OFFICIAL OFFICE OF EDUCATION
POSITION OR POLICY.

Trujillo - Perú — Noviembre de 1971

1a. edición

FILMED FROM BEST AVAILABLE COPY

Fe de erratas notables

- Pág. 1:
Renglón 16: Reemplazar "ACCEPTABILIDAD" por "GRAMATICALIDAD"
- Pág. 2:
En el diagrama derecho, reemplazar "adj" por "adv"
- Pág. 4:
Renglón 20: Reemplazar "CONTREÑIMIENTOS" por "CONSTREÑIMIENTOS"
Renglón 30: Insertar el signo // después del signo /1/
- Pág. 5:
Renglón 8 : Bajo "REGLAS DE FUSION" colocar "(ver: conjoining transformation)"
- Pág. 8:
Renglón 23: Reemplazar la segunda palabra "has" por "ha"
- Pág. 9:
En el extremo derecho del diagrama, reemplazar "NP₃" por "NP₅"
Renglón 16: Suprimir "Por ejemplo en Alemán la diferencia de la"
- Pág. 26:
En el último renglón, insertar "no" delante de "continuada"
- Pág. 29:
Renglón 15: Insertar "por" delante de "otras"
- Pág. 31:
Renglón 39: Insertar "convierten" delante de "una"
- Pág. 34:
Renglón 17: Insertar "demás" delante de "casos"
- Pág. 35:
Renglón 16: Reemplazar la primera palabra "de" por "debe"
- Pág. 39:
Renglón 12: Reemplazar el signo "+" por el signo "-" delante de "animado"
- Pág. 43:
Renglón 22: Reemplazar "LINGUISTICA" por "SINTACTICA"
- Pág. 46:
Renglón 2 : Reemplazar "Veció su amigo su carro?" por "Da al hombre que vino este libro"

(Glosario explicativo inglés-castellano de términos de Gramática Generativa Transformacional)

N o t a i n t r o d u c t o r i a

El volumen de obras y artículos escritos en idioma INGLÉS sobre *gramática generativa-transformacional* está aumentando considerablemente.

Con el fin de facilitar el estudio de esta bibliografía a lectores de habla hispana, es conveniente habilitar un glosario explicativo inglés-castellano de términos técnicos de este nuevo tipo de gramática.

Se espera que la enseñanza del castellano como lengua materna recibirá una nueva orientación a consecuencia de la importancia que ha adquirido la gramática GT. En ello, la introducción de la respectiva terminología será indispensable; y considerando el principio universalmente aceptado de que toda disciplina científica opere con términos debidamente definidos y estandarizados, es recomendable que, a tiempo, se comience con la elaboración de una terminología adecuada.

Por estas razones, el Departamento de Idiomas y Lingüística de la Universidad Nacional de Trujillo ha considerado oportuno habilitar el presente glosario.

Los autores, de ningún modo, pretenden ofrecer un glosario completo en este campo. También admiten que muchos de los términos habilitados y creados en castellano quizás tengan que revisarse y modificarse. De manera que, desde ya, invitan a los lectores de este glosario a alcanzarles sus observaciones para ser consideradas en la segunda edición de este glosario.

Los autores

Trujillo, Perú, octubre de 1971

A

abstract underlying form - FOPMA BASICA ABSTRACTA
(ver: *surface structure*)

acceptability - ACEPTABILIDAD
(ver: *acceptable*)

acceptable - ACEPTABLE

Se consideran ACEPTABLES para el hablante a aquellas estructuras lingüísticas que son naturales en cuanto a su contenido semántico y grado de complejidad sintáctica (PRINCIPIO DE ACEPTABILIDAD - *principle of acceptability*). Se admiten diversos grados de aceptabilidad.

Se consideran GRAMATICALES (*grammatical*) a aquellas oraciones que se generan a base reglas que han sido internalizadas por el hablante y que en su conjunto constituyen su COMPETENCIA LINGÜÍSTICA (*competence*) sin considerar su contenido semántico ni su grado de complejidad sintáctica (PRINCIPIO DE ACEPTABILIDAD - *principle of grammaticality*).

adequacy - VALIDEZ

Es una cualidad que debe tener una teoría lingüística o gramática que le permita explicar lo que se propone, esto es, el conocimiento que un hablante nativo tiene de su lengua o COMPETENCIA LINGÜÍSTICA (*linguistic competence*).

En la práctica la PERFORMANCE LINGÜÍSTICA (*linguistic performance*) e informaciones subjetivas del hablante nativo sirven de base para probar si una teoría que trata de explicar la competencia lingüística es adecuada o no. Pero estos procedimientos no son muy seguros: en el primer caso la performance no es un fiel reflejo de la competencia debido a la influencia de factores extralingüísticos (limitaciones de memoria, tiempo, factores emotivos, etc.); en el segundo caso, muchas veces el hablante nativo no puede dar una opinión segura acerca de la efectividad de una teoría debido a que su conocimiento de la lengua es inconsciente.

No existen, pues, procedimientos seguros para probar la validez de una teoría lingüística, pero cada vez que se propongan algunos debe verse si es que son adecuados midiendo su efectividad para explicar el conocimiento tácito que el hablante nativo tiene acerca del idioma.

Existen diversos grados de validez: ver: *linguistic theory*.

adjacent constituent - CONSTITUYENTE ADYACENTE
(ver: *permutation*)

adjunction (transformation) - TRANSFORMACION DE ADJUNCION O INSECCION

Es la operación mediante la cual se junta una o varias CADENAS (*string*) a otra ya existente en el ARBOL ESTRUCTURAL (*phrase-marker*).

Ejemplo:

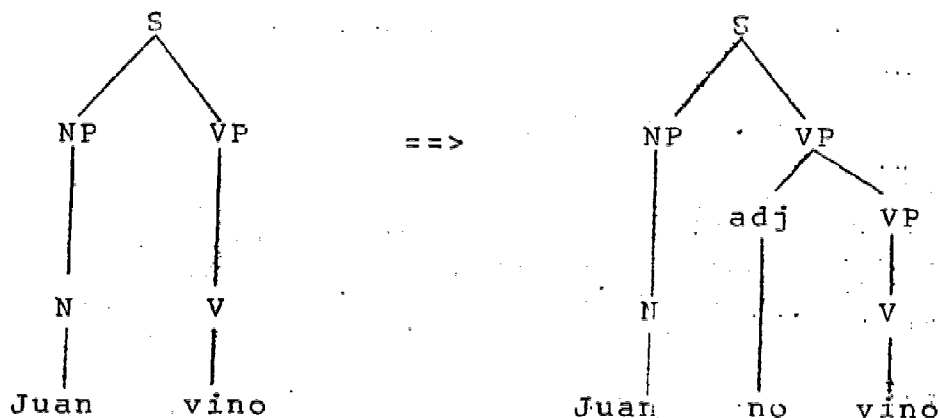

ambiguity - AMBIGUEDAD

Es la situación en la cual una oración es susceptible de tener dos o más interpretaciones. La detección de estas posibles interpretaciones no puede hacerse en la ESTRUCTURA DE SUPERFICIE (*surface structure*) de la oración sino recurriendo a niveles más profundos y abstractos (ESTRUCTURAS DE PROFUNDIDAD - *deep structure*). Así por ejemplo tenemos la oración castellana "La educación del maestro es buena". Esta oración en su estructura de superficie puede tener dos interpretaciones: "El maestro educa bien" o "El maestro es educado".

La explicación transformacional de una oración ambigua es que sus posibles interpretaciones tienen cada una su propia estructura de profundidad, las cuales mediante la aplicación de REGLAS TRANSFORMACIONALES (*transformational rules*) diferentes han devenido en la misma estructura de superficie. Así para explicar "La educación del maestro es buena" se utilizarían, entre otras, las siguientes reglas transformacionales: esto sería para indicar que el significado de la estructura anterior es "El maestro educa bien":

1. Top
NP + V + Av ==> V + NP + Av
2. Top
V + NP + Av ==> V + NP + Cop + Av
3. Tcb
V + NP - Cop - Av ==> Det + V + AfN - Prep + Det + N - Cop - Av + AfAdj
4. Educa + AfN ==> educación
5. Bien + AfAdj ==> buena
6. De + el ==> del

anterior - ANTERIOR

(ver: cavity features)

B

back - POSTERIOR
(ver: *cavity features*)

base - BASE
(ver: *transformational grammar*)

bracketing - DESCRIPCION USANDO CORCHETES
(ver: *syntactic rules*)

branch - RAMA
(ver: *node*)

C

categorial component - COMPONENTE CATEGORIAL
(ver: *transformational grammar*)

cavity features - RASGOS RELATIVOS A LA CAVIDAD BUCAL

Estos son RASGOS DISTINTIVOS FONOLÓGICOS (*phonological distinctive features*), que tienen que ver con las variaciones de sonidos que se producen en la cavidad bucal. Son los siguientes:

1. ESTRECHESES PRIMARIAS (*primary strictures*).- Los sonidos con este rasgo se producen estableciendo estrecheces entre la lengua y la región superior de la boca. Entre estos rasgos tenemos los siguientes:

1.1 CORONAL (*coronal*).- Los sonidos con este rasgo se producen levantando la parte anterior de la lengua. En esta forma las consonantes dentales, alveolares y alveopalatales, así como las líquidas articuladas con la parte anterior de la lengua y las retroflejas, son coronales; en cambio los sonidos uvulares /R/ y las consonantes articuladas con los labios o con la parte posterior de la lengua, así como también /y/ y /w/, no son coronales

1.2 ANTERIOR (*anterior*).- Los sonidos con este rasgo se producen con una obstrucción en la región anterior a la región alveopalatal. En esta forma los sonidos dentales, labiales y alveolares son anteriores, en cambio los sonidos tradicionalmente llamados alveopalatales, retroflejos, palatales, velares, uvulares y faringales no son anteriores. Las vocales no son anteriores porque no tienen la obstrucción necesaria.

2. RASGOS RELACIONADOS CON LA LENGUA (*tongue features*).- Estos rasgos tienen en cuenta la posición de la lengua dentro de la cavidad bucal. Entre ellos tenemos:

2.1 ELEVADO (*high*).- Los sonidos con este rasgo se producen elevando el cuerpo de la lengua más allá del nivel neutral (la posición de la lengua en la pronunciación de /e/). Este rasgo es propio de todos los sonidos palatales y velares.

2.2 INFERIOR (*low*).- Los sonidos con este rasgo se producen bajando el cuerpo de la lengua por debajo del nivel neutral.

Tienen este rasgo todos los sonidos faringales.

2.3 POSTERIOR (*back*).- Los sonidos con este rasgo se producen haciendo retroceder el cuerpo de la lengua desde su posición neutral. Tienen este rasgo todos los sonidos velares, uvulares, y faringales.

3. LABIALIZADO (*rounded*).- Los sonidos con este rasgo se producen estrechando los labios. En esta forma se distinguen las vocales y consonantes labializadas de sus correspondientes no labializadas.

4. DISTRIBUIDO (*distributed*).- Los sonidos con este rasgo se producen con un estrechamiento que se extiende considerablemente a lo largo de la dirección del aire que sale de los pulmones. Este rasgo permite, por ejemplo distinguir /t̪/ (dental) y /t/ (retroflexa) de /t/ (alveolar) y /k/ (palato-alveolar); los dos primeros son distribuidos, los dos últimos no lo son.

5. CUBIERTO (*covered*).- Los sonidos con este rasgo se producen con un estrechamiento de las paredes de la laringe, la cual se levanta. Parece que este rasgo se encuentra principalmente en las vocales.

6. CONTREÑIMIENTOS GLOTICOS (*glottal constrictions*).- Los sonidos con este rasgo se producen estrechando la apertura glotal más allá de su posición normal. Este rasgo acompaña generalmente a sonidos supraglotales que ocurren con algunas lenguas africanas y caucásicas.

7. ABERTURAS SECUNDARIAS (*secondary apertures*).- Tenemos dos:

7.1 NASAL (*nasal*).- Se produce bajando el velo de tal forma que el aire salga por la nariz. Ejm.: /m/, /n/, /ŋ/.

7.2 LATERAL (*lateral*).- Se produce bajando la sección media de la lengua, dejando que el aire salga por cerca de los molares. Ejm.: /l/, /ɭ/.

class-symbol - SIMBOLO DE CLASE
(ver: *symbol*)

competence (linguistic) - COMPETENCIA LINGUISTICA

Es la facultad que el hablante, a base de reglas que ha internalizado como resultado de una continua exposición a un idioma, ha adquirido para producir y reconocer estructuras lingüísticas GRAMATICALES (*grammatical*).

complex sentence - ORACION COMPLEJA
(ver: *embedding transformation*)

complex symbol - SIMBOLO COMPLEJO
(ver: *transformation grammar*)

compound transformation - TRANSFORMACION COMPUESTA
(ver: *transformational grammar*)

concatenation - CONCATENACION

Operación de ligar elementos lingüísticos de acuerdo con determinadas reglas para formar CADENAS (*strings*). Como símbolos de concatenación se emplean los siguientes:

"+", "g", "-", "O". etc.

concave - CONCAVO

(ver: *prosodic features*)

conjoining rules - REGLAS DE FUSION

conjoining transformation - TRANSFORMACION DE FUSION

Es una TRANSFORMACION (*transformation*) mediante la cual se fusionan dos oraciones en una sola, aplicando las respectivas REGLAS DE FUSION (*conjoining rules*), que son OPCIONALES (*optional*). Deben cumplirse las siguientes condiciones:

- 1) Pueden fusionarse solamente construcciones DOMINADAS (*dominated*) por el mismo nudo; es decir, ambas deben tener la misma estructura. En el correspondiente planteo, la DESCRIPCION ESTRUCTURAL (*structural description*) de ambas construcciones debe ser idéntica.
- 2) Se deben indicar las correspondientes restricciones.
- 3) La fusión de dos construcciones es admisible únicamente con respecto a un solo CONSTITUYENTE (*constituent*).

Ejemplo: la fusión de los siguientes pares de oraciones:

1) (a) "Juan trabaja en Lima"
 "María trabaja en Lima"
 "Juan y María trabajan en Lima"

2) (a) "Juan trabajó en Lima"
 "Juan trabajó en Trujillo"
 "Juan trabajó en Lima y en Trujillo"

3) (a) "Juan compró el libro"
 "Juan leyó el libro"
 "Juan compró y leyó el libro"

X - Y - Z

X - W - Z ==> X - Y - & - W - Z

donde Y y W pueden ser

- a) o NP o
- b) ADV. o
- c) VP

X y Z son SIMBOLOS GLOBALES (*cover symbols*), que pueden representar también cadenas vacías. El símbolo & es una conjunción coordinativa (explícita o implícita).

Para los tres casos ejemplificados vale entonces:

Para 1): Si Y y W son NP, X es una CADENA VACÍA (*null string*) y Z es una cadena no vacía.

Para 2): Si Y y W son ADV (expresión adverbial), X es una cadena no vacía, y Z es una cadena vacía.

Para 3): Si Y y W son V (expresión verbal), X y Z no son cadenas vacías.

Ejemplo 2: No podrían fusionarse las oraciones

- a) "Juan es inteligente"
- b) "María es aplicada"

pues al formular

"Juan y María son inteligentes y aplicados"

se habría cambiado el significado. Se habría violado la condición 2 (supra) al efectuar una fusión con respecto a los dos constituyentes NP y ADJ.

Las oraciones fusionadas se llaman también ORACIONES COMPUESTAS (*compound sentences*), término que tiene uso diferente en la gramática tradicional.

co-occurrence - COOCURRENCIA

Se llama COOCURRENCIA a las relaciones de dependencia que se establecen entre unidades de una estructura lingüística. Por ejemplo cuando la presencia de una unidad exige o excluye la presencia de otra.

Si la presencia de X requiere la presencia de Y y viceversa, se dice que X y Y tienen una DEPENDENCIA RECÍPROCA (*reciprocal dependence*).

Si la presencia de una unidad exige la ocurrencia de otra, pero no viceversa, se dice que hay una DEPENDENCIA SIMPLE o DEPENDENCIA UNIDIRECCIONAL (*simple or unidirectional dependence*).

Si dos o más clases, o los miembros de estas clases, nunca coocurren en cierta posición o posiciones, o algunos miembros de esta clase nunca coocurren con ciertos miembros de otra clase, entonces existe una DEPENDENCIA MUTUALMENTE EXCLUYENTE (*mutually exclusive dependency*).

Ejemplo del primer caso: en Alemán los nombres que designan animales admiten como verbo que expresa "comer" sólo el verbo "fressen", y por otro lado con este mismo verbo pueden coocurrir solamente nombres que designen animales.

Ejemplo del segundo caso: en Castellano el género y el número del artículo depende del sustantivo, pero no viceversa.

Ejemplo del tercer caso: en Castellano el pronombre personal no puede coocurrir con el nombre.

copula transformation - TRANSFORMACION COPULATIVA

En la ESTRUCTURA DE SUPERFICIE (*surface structure*) un mismo elemento copulativo puede expresar relaciones de diverso significado (pertenencia a una clase, predicación, identidad, inclusión de una clase en otra), que existe en la ESTRUCTURA DE PROFUNDIDAD (*deep structure*). La transformación de tal tipo de estructura de profundidad a la estructura de superficie con la adecuada cópula se llama TRANSFORMACION COPULATIVA.

Ejemplo en Castellano:

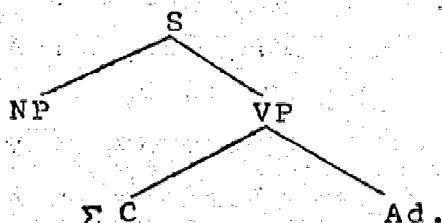

- C: X ∈ A: Juan es hombre
- F(X) : Juan está enfermo
- X-Y : Juan es el autor de este poema
- B ∈ C: Los católicos son cristianos

consonantal - CONSONANTICO
(ver: *major class features*)

constituent - CONSTITUYENTE (C)

Parte integrante de una forma lingüística. Se llama C.INMEDIATO (*immediate constituent*), cuando, conjuntamente con otro(s) C(C) en el mismo nivel jerárquico, co-constituye una estructura de jerarquía inmediatamente superior, denominada CONSTITUIDO (*constitute*).

Al analizar una construcción lingüística en sus CC.II. (*immediate constituent analysis*) se observan las siguientes reglas generales:

1. Los constituidos integrados por CC a base de un menor grado de conexión entre ellos se dividen primero, y los formados por CC a base de un mayor grado de conexión, después.
2. El análisis procede desde la estructura de mayor jerarquía hasta la menor jerarquía.
3. Se respeta la jerarquía en el orden de determinación entre los CC.
4. El análisis de una construcción lingüística se representa mediante un ARBOL ESTRUCTURAL (*phrase-marker, p-marker*) con nudos y lados.

5. La estructura del árbol correspondiente a la construcción respectiva se genera a base de REGLAS DE ESTRUCTURACION SINTACTICA (*phrase-structure rules*). En tales reglas un símbolo a la izquierda de una flecha simple, se reemplaza por uno o varios símbolos detrás de la misma.

Aquellos símbolos que no se reemplazan por otro u otros símbolos se llaman SIMBOLOS TERMINALES (*terminal symbols*). A ellos se les asignan elementos léxicos pertenecientes a una determinada clase.

Ejemplo: "Mi hermano ha dado un bonito libro a Juan"

Reglas de Estructuración Sintáctica:

- S → NP₁ + VP
- NP₁ → D₁ + NP₂
- NP₂ → N₁ + Adj₁
- VP → V + NP₃ + PP
- V → aux₁ + v₁
- NP₃ → D₂ + NP₄
- NP₄ → Adj₂ + N₂
- PP → P + NP₅
- NP₅ → N₃

Léxico:

- D₁ : mi, tu, ...
- N₁ : hermano, padre, ...
- Adj₁ : mayor, menor, ...
- aux₁ : has, has, ...
- v₁ : dado, regalado, ...
- D₂ : un, el, ...
- Adj₂ : bonito, hermoso, ...
- N₂ : libro, mesa, ...
- P : a, de, ...
- N₃ : Juan, María, ...



Arbol estructural:

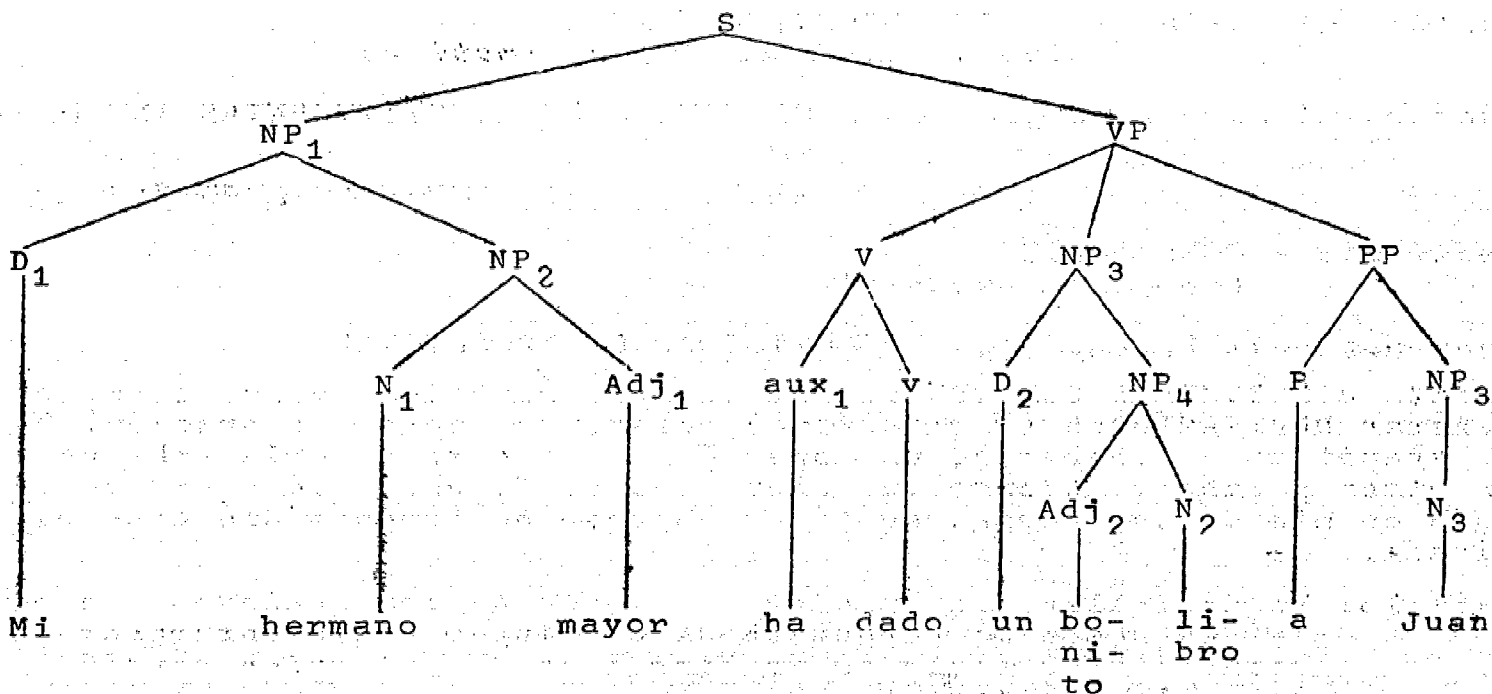

constituent functions - FUNCIONES SINTACTICAS DE LOS CONSTITUYENTES

Los constituyentes integran una estructura a base de determinadas funciones sintácticas. Estas constituyen en la ESTRUCTURA DE PROFUNDIDAD (*deep structure*), con el significado de los elementos léxicos, el significado del enunciado lingüístico. Estas funciones no se reflejan siempre en la ESTRUCTURA DE SUPERFICIE (*surface structure*). Por ejemplo en Alemán la diferencia de la

Por ejemplo en Alemán la diferencia de la palabra "sicher" en las dos oraciones siguientes solamente puede ilustrarse recurriendo a la estructura de profundidad:

- Er kommt sicher (Seguro que él viene)
- Er fährt sicher (El maneja con seguridad)

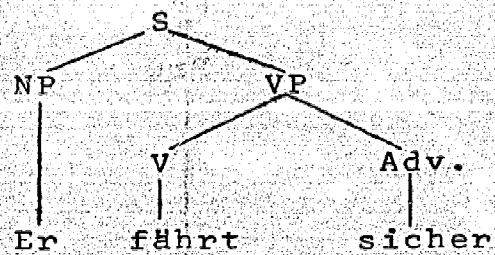
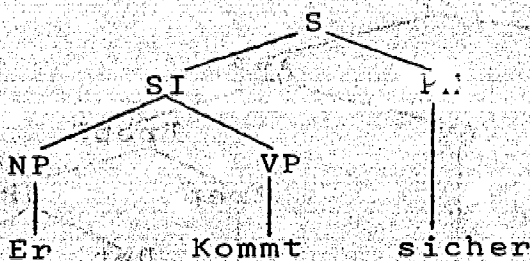

Nota: PM= Palabra modal

constituent sentence - ORACION CONSTITUYENTE
(ver: *embedding transformation*)

constituent string - CADENA CONSTITUYENTE
(ver: *embedding transformation*)

constituent structure grammar - GRAMATICA DE CONSTITUYENTES INMEDIATOS
(ver: *phrase-structure grammar*)

constitute - CONSTITUIDO
(ver: *constituent*)

constructional homonymity - HOMONIMIDAD CONTRUCCIONAL

Existe HOMONIMIDAD CONTRUCCIONAL en una gramática cuando permite generar DERIVACIONES (*derivations*) diferentes para una oración. Si la gramática es correcta, una oración de este tipo sería ambigua. En otras palabras, cuando una secuencia de fonemas puede ser analizada en más de una forma, se tiene un caso de homonimidad construcional.

Ejemplo: En Castellano la oración "La venta de los esclavos fue mala" es homónima porque puede dar lugar a dos interpretaciones: "Los esclavos vendieron mal" o "Alguien vendió mal a los esclavos"

Un ARBOL DE DERIVACION (*phrase marker*) puede ilustrar más objetivamente la diferencia de estas estructuras.

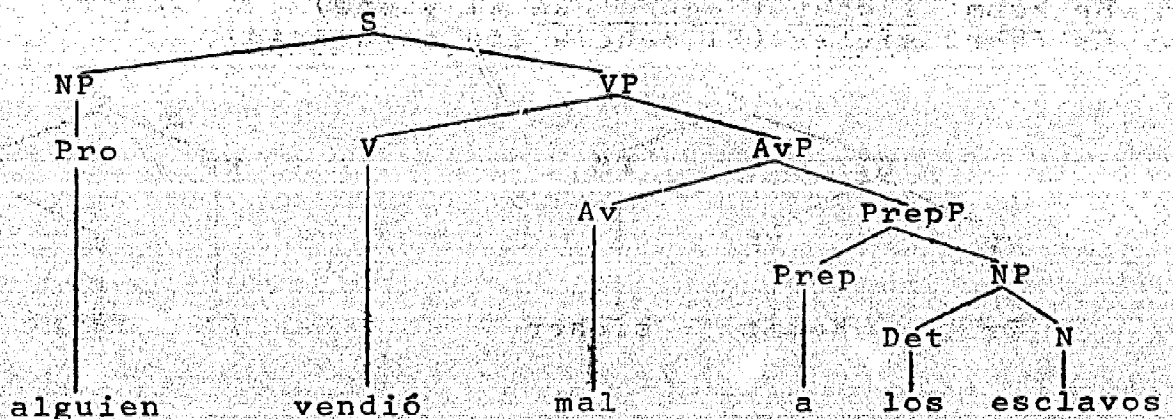
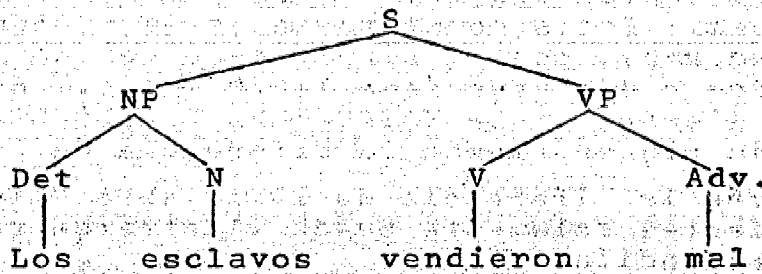

contextual feature - RASGO CONTEXTUAL

Son rasgos que explican el CONTEXTO (*environment*) donde puede ocurrir un fenómeno lingüístico.

Por ejemplo si queremos expresar que un verbo es transitivo, se puede decir que $V \rightarrow Vt / _ FN$. En este caso FN (FRASE NOMINAL) sería el rasgo contextual.

context-free rule - REGLA NO RESTRINGIDA POR EL CONTEXTO
(ver: *phrase-structure rules*)

context-sensitive rule o context-restricted rule - REGLA SENSIBLE AL CONTEXTO O REGLA RESTRINGIDA POR EL CONTEXTO
(ver: *structure rules*)

continuant - CONTINUADO
(ver: *manner of articulation features*)

continuous constituent CONTITUYENTE CONTINUO (C.C.)

Un constituyente inmediato entre cuyas partes integrantes no se encuentran insertados elementos pertenecientes a otro constituyente.

El contrario de un C.C. es el CONSTITUYENTE DISCONTINUO (*discontinuous constituent*), que encierra uno o varios elementos pertenecientes a otro constituyente, o uno o varios constituyentes.

Ejemplo 1: "Ud. ha pagado el boleto", al transformarse en la pregunta "¿Ha pagado Ud. el boleto?" da lugar a un constituyente discontinuo

Reglas de Estructuración Sintáctica:

- S $\rightarrow NP_1 + VP$
- VP $\rightarrow V + NP_2$
- V $\rightarrow aux + V$
- NP₂ $\rightarrow D + N$
- NP₁ $\rightarrow pro$

Léxico:

- aux : ha, han, ...
- v : comprado, vendido, ...
- pro : Ud., Uds., ...
- D : el, la, ...
- N : libro, mesa, ...

Top pregunta:

$NP_1 + V + NP_2 \Rightarrow V + NP_1 + NP_2$

ARBOL ESTRUCTURAL (*phrase marker*)

ARBOL DERIVADO (*derived marker*)

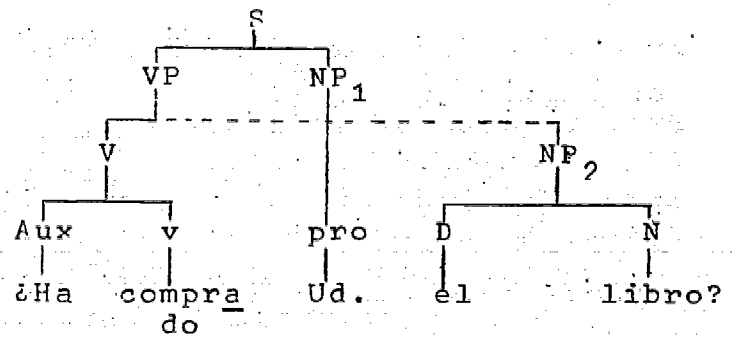
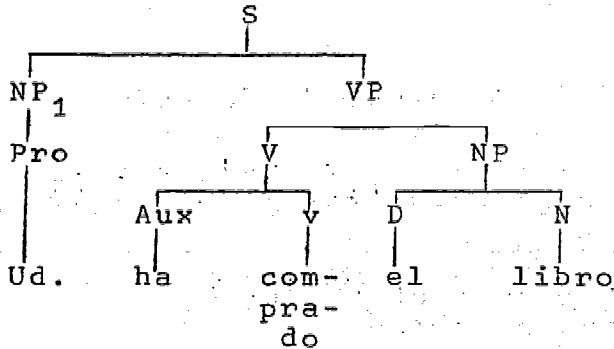

El constituyente discontinuo VP encierra el CONSTITUYENTE CONTINUO NP₁, lo cual se ha indicado en el árbol mediante una línea punteada.

Hay lenguas, como por ejemplo, el Alemán, cuya sintaxis se caracteriza por una mayor frecuencia de constituyentes discontinuos.

Ejemplo 2: Alemán: "Hat er das Buch gestern gekauft?"

Arbol estructural:

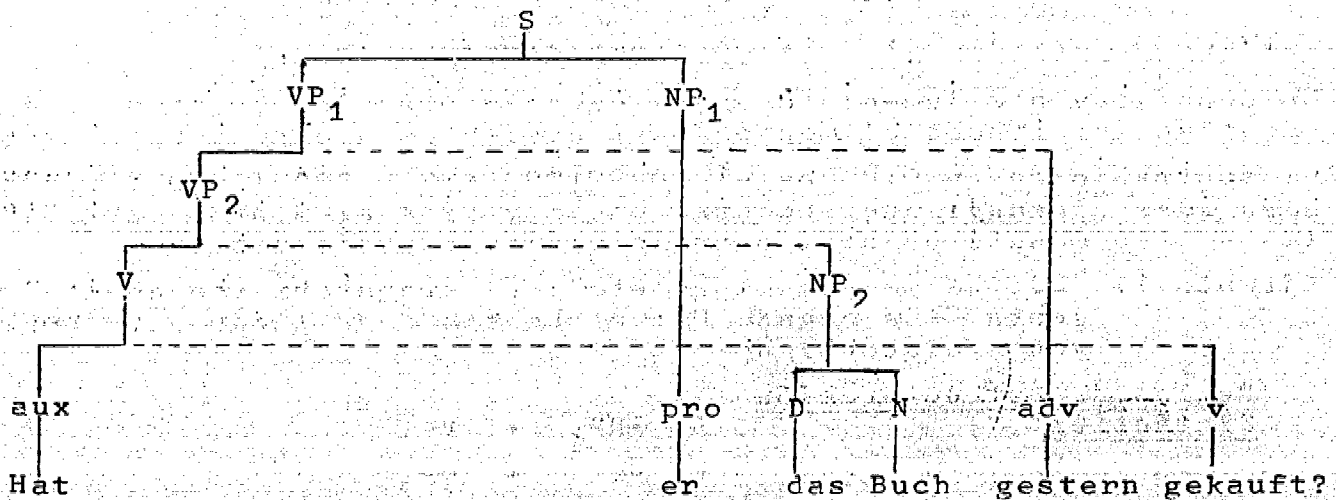

En este ejemplo ocurren tres constituyentes discontinuos.

En el aprendizaje de idiomas extranjeros, las construcciones con constituyentes discontinuos presentan dificultades especiales.

coronal - CORONAL
(ver: *cavity features*)

cover symbol - SIMBOLO GLOBAL
(ver: *symbol*)

covered - CUBIERTO
(ver: *cavity features*)

creativity of language - CREATIVIDAD EN EL LENGUAJE

Es una manifestación de la COMPETENCIA LINGÜÍSTICA (*linguistic competence*) que tiene el hablante de un idioma que le permite producir oraciones nuevas, nunca escuchadas anteriormente, pero que son reconocidas como GRAMATICALES (*grammatical*) por otros hablantes de dicho idioma.

La explicación de este aspecto del lenguaje es que la competencia lingüística está constituida por un conjunto de REGLAS RECURSIVAS (*recursive rules*)

cyclic application - APLICACION CICLICA
(ver: *linguistic universals*)

D

deep structure - ESTRUCTURA DE PROFUNDIDAD

El COMPONENTE SINTACTICO (*syntactic component*) correspondiente a una oración, proporciona una ESTRUCTURA DE PROFUNDIDAD y una ESTRUCTURA DE SUPERFICIE (*surface structure*). La primera determina el significado de la oración, y la segunda representa la forma fonéticamente interpretable de ésta.

La ESTRUCTURA DE PROFUNDIDAD adquiere importancia en el análisis gramatical y tiene las siguientes propiedades:

- 1) En ella se definen las relaciones funcionales (sujeto, predicado, etc.) entre las CATEGORIAS SINTACTICAS (*syntactic categories*) (S, NP, VP, etc.)
- 2) En ella se definen las relaciones de co-ocurrencia y las restricciones de selección.
- 3) La ESTRUCTURA DE PROFUNDIDAD es el plano en el cual se asignan los FORMATIVOS LEXICOS (*lexical formative*) a sus respectivas categorías.

La ESTRUCTURA DE PROFUNDIDAD es la estructura de entrada en el proceso de la transformación.

Con frecuencia la estructura de superficie es ambigua. Esta ambigüedad se resuelve recurriendo a la ESTRUCTURA DE PROFUNDIDAD.

Ejemplo: La construcción "La educación del maestro es buena," es el resultado de una transformación que puede haberse basado en dos diferentes ESTRUCTURAS DE PROFUNDIDAD.

(1) "El maestro educa bien"

(2) "El maestro tiene buena educación"

deletion (transformation) - (TRANSFORMACION DE) SUPRESION

En una TRANSFORMACION, es la operación elemental mediante la cual se elimina una CADENA (*string*) en un ARBOL ESTRUCTURAL (*phrase-marker*) dado, quedando eliminadas también todas las cadenas DOMINADAS (*dominated*) por ella.

Ejemplo: $T_{del}^{op} : NP + VP_2 + ADV \Rightarrow NP + VP_2$

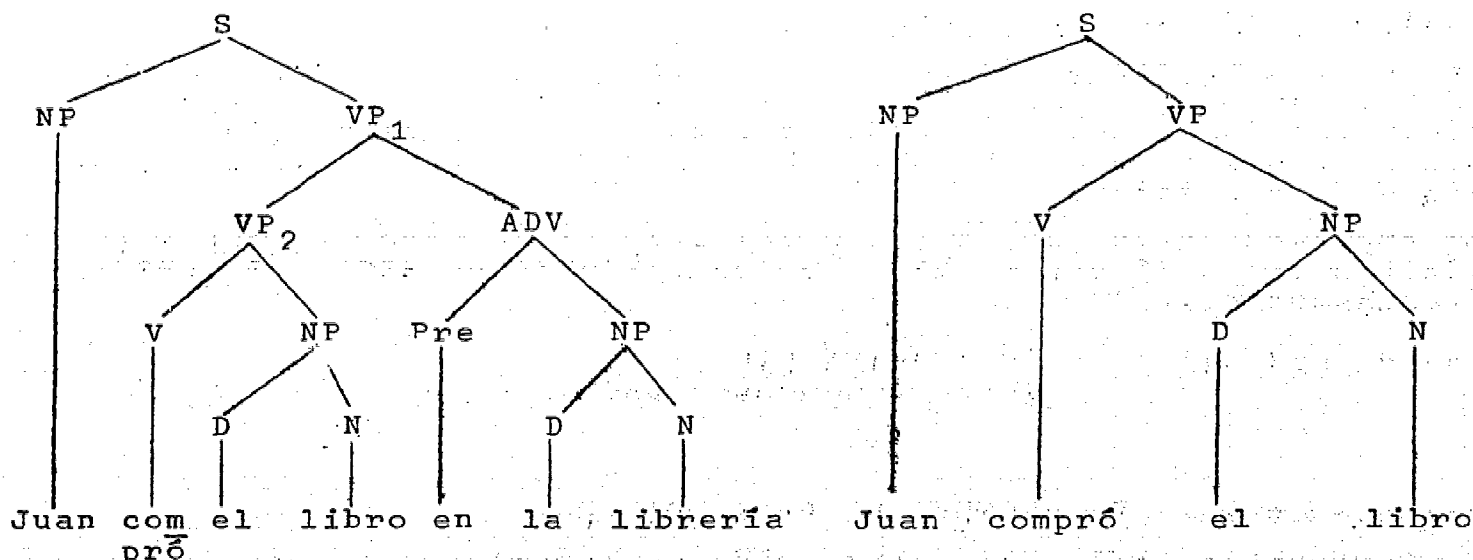

En esta TRANSFORMACION se ha eliminado del ARBOL ESTRUCTURAL el NUDO (*node*) ADV (expresión adverbial) más los nudos dominados directa o indirectamente por ADV.

derivation - DERIVACION

Es el proceso de generar una construcción lingüística mediante la aplicación de un conjunto de REGLAS DE ESTRUCTURACION SINTACTICA (*phrase-structure rules*).

Ejemplo: CADENA INICIAL (*initial string*): # S #

- 1a. regla: S --> NP + VP
- 2a. " : NP --> D + N
- 3a. " : VP --> V + Adv

Léxico:

- 1. D --> el
- 2. N --> muchacho
- 3. V --> vino
- 4. Adv --> ayer

El término DERIVACION se refiere también a todo aparato derivativo inclusive la CADENA INICIAL (*initial string*) y la CADENA TERMINAL (*terminal string*).

El proceso de la DERIVACION revela la HISTORIA DERIVACIONAL (*derivational history*) de una construcción lingüística, particularmente de su CADENA TERMINAL (*terminal string*).

En una operación derivativa se sigue el siguiente PROCEDIMIENTO DERIVACIONAL (*derivational procedure*):

1. Anotar la cadena inicial de la GRAMATICA.
2. Aplicar las reglas, una por vez, en el orden consecutivo de su numeración, colocando el resultado de la operación -nueva cadena- debajo de la cadena anterior; reemplazar en cada operación solamente un símbolo y seguir este procedimiento hasta que no se puedan efectuar sustituciones mediante las reglas.

Ejemplo: Aplicación de las reglas de la gramática dada en el ejemplo anterior:

Cadena inicial: # S #
(1) NP + VP
(2) D + N + VP
(3) D + N + Adv
1. El + N + V + Adv
2. El + muchacho + V + Adv
3. El + muchacho + vino + Adv
4. El + muchacho + vino + ayer

derivational history - HISTORIA DERIVACIONAL
(ver: *derivation*)

derivational path - CAMINO DERIVACIONAL
(ver: *node*)

derivational procedure - PROCEDIMIENTO DERIVACIONAL
(ver: *derivation*)

derived phrase-marker - ARBOL ESTRUCTURAL DERIVADO
(ver: *transformational grammar*)

descriptively adequate - DESCRIPTIVAMENTE ADECUADA
(ver: *linguistic theory*)

descriptive theory - TEORIA DESCRIPTIVA
(ver: *linguistic theory*)

directed graph - GRAFICO DIRIGIDO

Es una figura que consiste en un conjunto de puntos, llamados nudos o vértices, unidos mediante lados dirigidos, denominados arcos. La cantidad de arcos que parten de un nudo es el grado de divergencia de este nudo, y la cantidad de arcos que terminan en un nudo es grado de convergencia.

Un gráfico dirigido es un árbol desde un punto si y sólo si uno de los nudos tiene un grado de convergencia 0, y cada uno de los demás nudos, un grado de convergencia 1. El nudo con la convergencia 0 es la fuente absoluta (o fuente única) del árbol.

En un ARBOL ESTRUCTURAL, la fuente absoluta está ocupada por el SIMBOLO DE CLASE S.

discontinuous constituent - CONSTITUYENTE DISCONTINUO (D.C.)
(ver: *continuous constituent*)

discovery procedure - PROCEDIMIENTO DE DESCUBRIMIENTO

Se conoce con este nombre al método práctico y mecánico que debe proporcionar la teoría lingüística para elaborar una gramática formada con reglas explícitas y de aplicación mecánica.

Las reglas de una gramática son EXPLÍCITAS (*explicit rules*) cuando constan de instrucciones simples, para lo cual usa diferentes clases de SIMBOLOS (*symbols*).

Las reglas tienen APLICACION MECANICA (*mechanical application*) siempre que en conjunto formen un mecanismo que permita dar una descripción completa de todas las oraciones del idioma cuya gramática representa este conjunto de reglas.

distinctive features - RASGOS DISTINTIVOS

Son aspectos mínimos que sirven para caracterizar ciertas estructuras lingüísticas. Existen RASGOS DISTINTIVOS FONOLÓGICOS (*Phonological distinctive features*), RASGOS DISTINTIVOS SEMÁNTICOS (*semantic distinctive features*), RASGOS SINTÁCTICOS DISTINTIVOS (*syntactic distinctive features*).

distributed - DISTRIBUIDO
(ver: *cavity features*)

domain (of a rule) - DOMINIO (de una regla)
(ver: *transformational grammar*)

dominated (by a node) - DOMINADO (por un nudo)
(ver: *node*)

dummy symbol - SIMBOLO VACIO o CUASI SIMBOLO
(ver: *embedding transformation*)

E

elementary transformation - TRANSFORMACION ELEMENTAL
(ver: *transformational grammar*)

elevated - ELEVADO
(ver: *prosodic features*)

embedding transformation - TRANSFORMACION DE INVOLUCRACION

La operación en la cual se inserta una oración - ORACION O CADENA CONSTITUYENTE (*constituent sentence or string*) - en otra - ORACION MATRIZ (*matrix sentence*) -, mediante la aplicación de determinadas REGLAS TRANSFORMALES DE INVOLUCRACION (*transformational embedding rules*).

Frecuentemente, se introduce un elemento conectivo en este tipo de transformación. El resultado de la transformación es una oración con un ARBOL DERIVADO (*derived phrase marker*) semejante al ARBOL ESTRUCTURAL (*phrase marker*) de la oración matriz. La oración matriz y la oración constituyente no necesitan tener la misma estructura, a diferencia de las oraciones en la TRANSFORMACION DE CONJUNCION (*conjuncting transformation*).

En las reglas de estructuración sintáctica correspondiente al árbol estructural de la oración matriz se suele incluir un SIMBOLO VACIO o un CUASI SIMBOLO (*dummy symbol*) como SIMBOLO TERMINAL (*terminal symbol*), que luego será reemplazado obligatoriamente en la involucración de la oración constituyente.

El resultado de este tipo de transformación se llama también ORACION COMPLEJA (*complex sentence*).

Ejemplo:

Reglas de Estructuración Sintáctica:

- 1. S --> NP + VP
- 2. VP --> $\left\{ \begin{array}{l} V + Pred \\ V \end{array} \right\}$
- 3. Pred --> NP, Com
- 4. Com --> CO
- 5. NP --> $\left\{ \begin{array}{l} Pr \\ D + N_{an} \end{array} \right\}$
- 6. V → $\left\{ \begin{array}{l} v + t \end{array} \right\}$
- 7. v → $\left\{ \begin{array}{l} vtr \\ vin \end{array} \right\}$
- 8. t → $\left\{ \begin{array}{l} Pres \\ Pas \\ Fut \end{array} \right\}$

En estas reglas: vtr ... verbo transitivo
 vin ... verbo intransitivo
 Pred ... predicado
 Com ... complemento
 CO ... cuasi símbolo de complemento
 Pr ... nombre de pila
 N_{an} ... sustantivo que indica un ser humano

Léxico:

Pr ... Juan, Carlos, ...
 D ... el, la, los, las, ...
 N_{an} ... profesor, alumno, etc.
 vtr ... saber, conocer, ...
 vin ... venir, salir, ...

T_{inv}: $\left. \begin{array}{l} S_1 - CO \\ S_2 \end{array} \right\} \implies S_1 - que + S_2$
 donde S₂ --> NP + VP

Se usa una sola llave para indicar que la regla opera simultáneamente sobre los dos árboles estructurales.

Esta regla transformacional permite involucrar la oración

- "El profesor vendrá" en
- "Juan sabe + CO":
- "Juan sabe que el profesor vendrá"

Arbol de derivación:

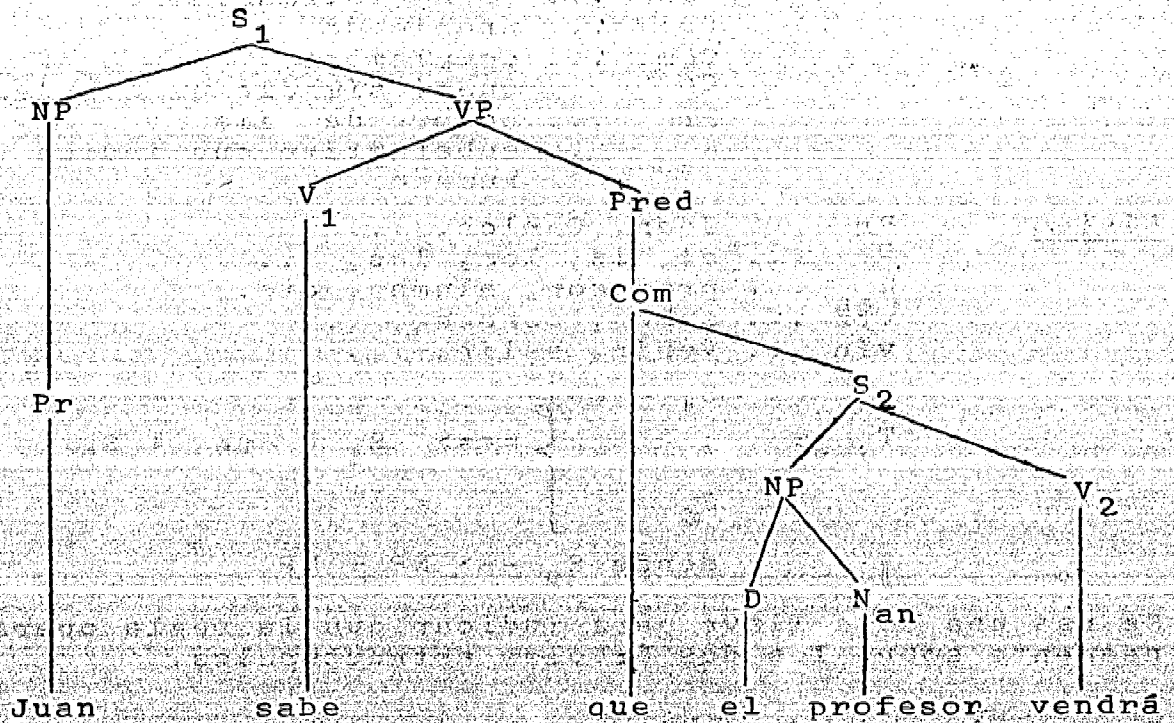
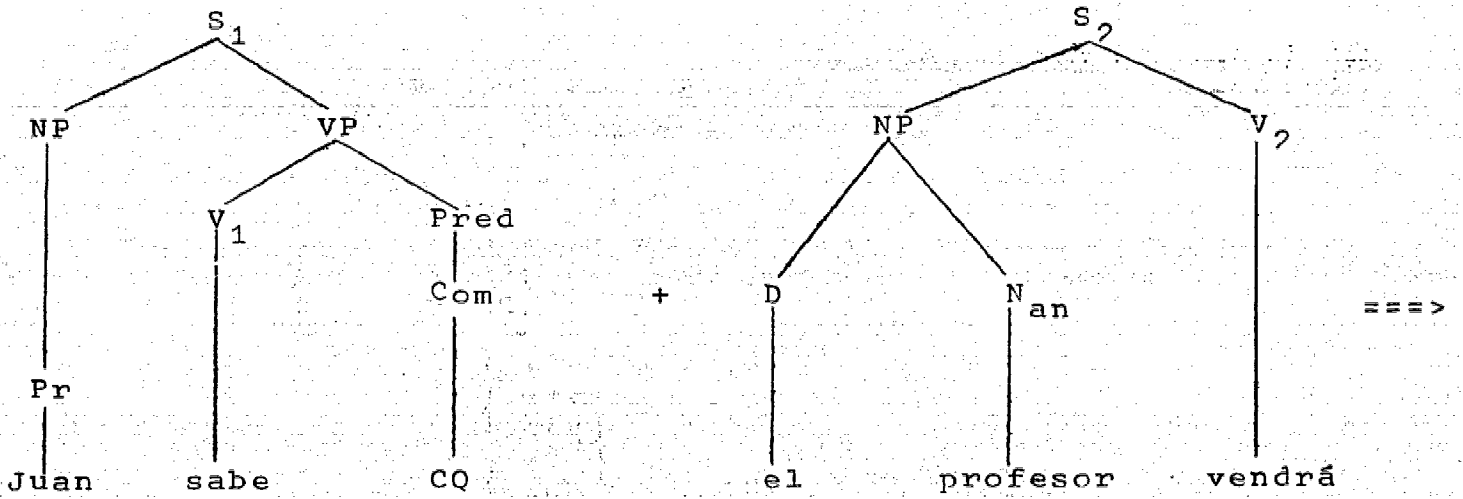

El cuasi-símbolo es reemplazado por el constituyente "que + S₂".

empirical theory - TEORIA EMPÍRICA
(ver: *linguistic theory*)

empirically adequate - EMPÍRICAMENTE ADECUADA
(ver: *linguistic theory*)

environment - CONTEXTO

Se refiere a las características ambientales donde ocurre una estructura lingüística cualquiera. Es particularmente importante en la explicación de las variantes de un fonema, pero también es importante en el plano sintáctico y semántico.

En la GRAMÁTICA TRANSFORMACIONAL (*transformational grammar*), generalmente se usan RASGOS DISTINTIVOS (*distinctive features*) en la especificación del CONTEXTO.

Ejemplo: en Castellano para expresar que el fonema /s/ es un sonoro delante de un sonido sonoro se utilizaría una regla usando contexto en la siguiente forma:

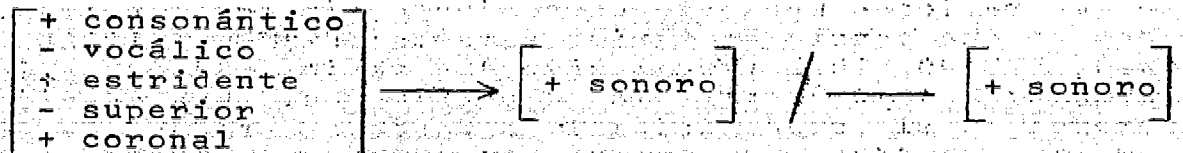

El contexto está indicado después de la línea oblicua. La línea horizontal indica el lugar donde aparece el sonido cuyo ambiente se especifica.

equivalence - EQUIVALENCIA

Es la semejanza que existe entre dos gramáticas.

Se llama EQUIVALENCIA DÉBIL (*weak equivalence*) cuando generan sólo estructuras lingüísticas semejantes.

Se llama EQUIVALENCIA FUERTE (*strong equivalence*) cuando no solamente generan las mismas estructuras lingüísticas sino que también les asignan las mismas descripciones estructurales.

evaluation criteria - CRITERIOS DE EVALUACION
(ver: *linguistic theory*)

evaluation procedure - CRITERIO DE EVALUACION
(ver: *linguistic theory*)

expansion - EXPANSION

Es un proceso mediante el cual una estructura lingüística se dobla en sus constituyentes inmediatamente inferiores.

Para expresar una EXPANSION se emplean fórmulas de la forma: A → B. Donde A representa una estructura y B representa una o varias subestructuras.

explanatory theory - TEORIA EXPLICATIVA
(ver: *linguistic theory*)

explanatorily adequate - EXPLICITAMENTE ADECUADA
(ver: *linguistic theory*)

explicit rules - REGLAS EXPLICITAS
(ver: *discovery procedure*)

F

falling - DESCENDENTE
(ver: *prosodic features*)

final state - ESTADO FINAL
(ver: *finite state grammar*)

finite state grammar - GRAMATICA DE ESTADOS FINITOS

Es el tipo de gramática más simple que puede generar un número infinito de oraciones mediante un conjunto finito de reglas. Su nombre se debe a que consta de varios estados: ESTADO INICIAL (*initial state*), ESTADO FINAL (*final state*) y varios ESTADOS INTERMEDIOS (*intermediate state*) entre los dos primeros. Una oración empieza a generarse en el estado inicial en donde se produce la primera palabra de la oración, esta palabra limita las posibles palabras a escogerse en el segundo estado, esta palabra hace lo mismo con respecto a la tercera, y así sucesivamente hasta alcanzar el estado final.

Este modelo de gramática que está basado en los procesos de estado finito de Markov, no es adecuado para explicar la gramática de una lengua natural ya que a pesar de generar un número infinito de oraciones mediante el establecimiento de "lazos" que dan a las reglas un carácter recursivo, muchas de estas oraciones serán incorrectas o la gramática sería sumamente complicada.

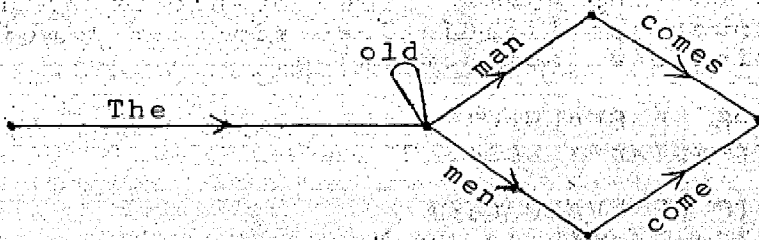

El conjunto de oraciones generadas por una GRAMATICA DE ESTADO FINITO sería un LENGUAJE DE ESTADO FINITO (*finite state language*). Y si se tiene en cuenta que una gramática es una teoría del lenguaje, la teoría del lenguaje más elemental es aquella que se basa en los procesos de estados finitos de Markov.

finite state language - LENGUAJE DE ESTADOS FINITOS
(ver: *finite state grammar*)

formal universals - UNIVERSALES FORMALES
(ver: *linguistic universals*)

formatives - FORMATIVOS
(ver: *transformational grammar*)

G

general theory of grammar - TEORIA DE LA GRAMATICA GENERAL
(ver: *linguistic theory*)

generate (to) - GENERAR

Proceso de formar una estructura lingüística mediante la aplicación sucesiva de un conjunto ordenado de REGLAS DE ESTRUCTURACION SINTACTICA (*phrase-structure rules*), y eventualmente de REGLAS TRANSFORMACIONALES (*transformational rules*).

generating - ACTO DE GENERAR
(ver: *generate*)

generative grammar - GRAMATICA GENERATIVA
(ver: *grammar*)

generative power - PODER GENERATIVO

Es la cualidad que tiene una gramática de producir un conjunto de estructuras lingüísticas pertenecientes a un idioma dado.

Esta cualidad se llama PODER GENERATIVO DEBIL (*weak generative power*) cuando la gramática produce estructuras lingüísticas sin asignarles una descripción estructural.

Se llama CONSIDERABLE PODER GENERATIVO (*strong generative power*) si la gramática, además de producir estructuras lingüísticas, les asigna una descripción estructural.

glottal constrictions - CONSTREÑIMIENTOS GLOTICOS
(ver: *cavity features*)

grammar - GRAMATICA

Es un sistema de reglas internalizadas por el hablante nativo de una lengua en su niñez y que es usado en la producción e interpretación de oraciones en dicha lengua. También se usa el término GRAMATICA para referirse a la TEORIA LINGUISTICA (*linguistic theory*) que el lingüista construye como una hipótesis acerca de la GRAMATICA internalizada por el hablante nativo de una lengua. El número de reglas de una GRAMATICA es finito, pero permite generar un número infinito de oraciones.

Una GRAMATICA es GENERATIVA (*generative grammar*) si consiste de REGLAS DE ESTRUCTURACION SINTACTICA (*phrase-structure rules*).

Una GRAMATICA es TRANSFORMACIONAL (*transformational grammar*) si consta de REGLAS TRANSFORMACIONALES (*transformational rules*).

La descripción de una lengua natural generalmente se hace a base de ambos tipos de GRAMATICAS: GENERATIVA y TRANSFORMACIONAL. El nombre de este tipo de GRAMATICA mixta puede ser GRAMATICA GENERATIVA-TRANSFORMACIONAL o simplemente, como se acostumbra, GRAMATICA TRANSFORMACIONAL.

La expresión GRAMATICA TRANSFORMACIONAL puede, entonces, referirse a una parte de la GRAMATICA de una lengua o a la GRAMATICA total de la misma.

grammatical - GRAMATICAL
(ver: *acceptable*)

grammatical formative - FORMATIVO GRAMATICAL

Es un término que se usa para referirse a los morfemas gramaticales tradicionales.

grammaticality - GRAMATICALIDAD
(ver: *acceptable*)

H

high - ELEVADO
(ver: *cavity features* - *prosodic features*)

heightened subglottal pressure - PRESION SUBLOTICA ELEVADA
(ver: *source features*)

I

initial state - ESTADO INICIAL
(ver: *finite state grammar*)

immediate constituent - CONSTITUYENTE INMEDIATO
(ver: *constituent*)

immediate-constituent analysis - ANALISIS EN CONSTITUYENTES INMEDIATOS

Operación de descomponer una estructura lingüística en sus COMPONENTES INMEDIATOS (*immediate constituents*)

input - BASE O PUNTO DE PARTIDA
(ver: *readjustment rules*)

insertion - INSERCIÓN O ADJUNCIÓN
(ver: *adjunction*)

instantaneous release - TERMINACIÓN INSTANTÁNEA
(ver: *manner of articulation features*)

intermediate state - ESTADO INTERMEDIO
(ver: *finite state grammar*)

intermediate structures - ESTRUCTURAS INTERMEDIAS

El proceso de transformación de la ESTRUCTURA DE PROFUNDIDAD (*deep structure*) a la ESTRUCTURA DE SUPERFICIE (*surface structure*) suele pasar por varias fases intermedias. Las estructuras correspondientes a ellas se llaman ESTRUCTURAS INTERMEDIAS.

Ejemplo: en Inglés para generar la oración "Did John come?" (estructura de superficie) se pasa por la ESTRUCTURA INTERMEDIA: "John did come"(?)

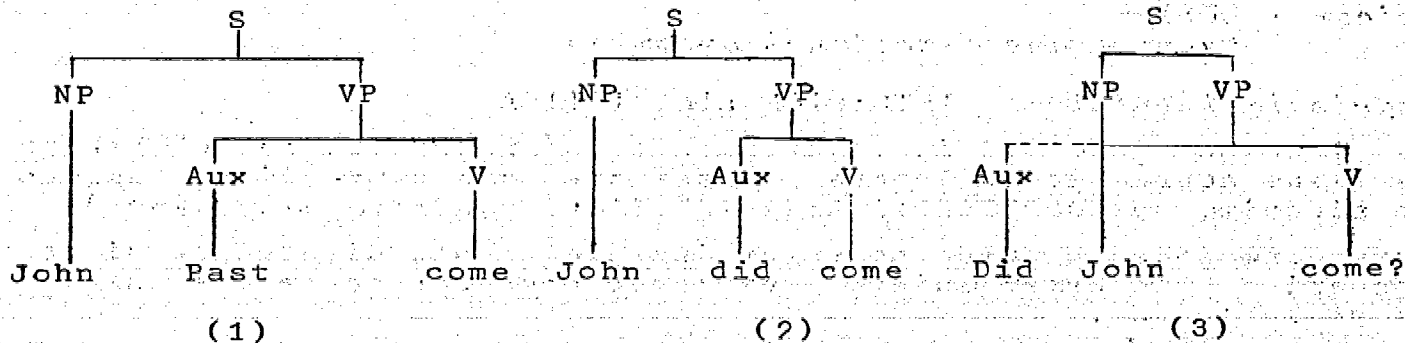

J

justification of grammars - JUSTIFICACION DE LAS GRAMATICAS

Se refiere al valor que tiene una gramática. La justificación de una gramática puede hacerse teniendo en cuenta aspectos externos: si describe correctamente su objetivo que es la COMPETENCIA LINGÜÍSTICA (*linguistic competence*) del hablante nativo, o sea viendo si es DESCRIPTIVAMENTE ADECUADA (*descriptively adequate*) o no. También una gramática puede justificarse, aunque más difícilmente, teniendo en cuenta criterios más profundos: viendo si la TEORÍA LINGÜÍSTICA (*linguistic theory*) que le sirve de fundamento selecciona esta gramática sobre otras también descriptivamente adecuadas, o sea teniendo en cuenta si la gramática es EXPLICATIVAMENTE ADECUADA (*explanatorily adequate*).

L

left-branching construction - CONSTRUCCION CON RAMIFICACIONES A LA IZQUIERDA
(ver: *syntactic structure*)

length - EXTENSION
(ver: *prosodic features*)

lexical entries - ENTRADAS EN EL LEXICO
(ver: *transformational grammar*)

lexical formative - FORMATIVO LEXICO

Son unidades parecidas a los morfemas léxicos tradicionales.

lexical representation - REPRESENTACION LEXICA

Se refiere a la representación a base de RASGOS DISTINTIVOS (*distinctive features*) de los FORMATIVOS (*formatives*) LEXICOS o GRAMATICALES (*lexical or gramatical*) en la ESTRUCTURA DE SUPERFICIE (*surface structure*), proporcionada por el LEXICO (*lexicon*) o por algunas REGLAS SINTACTICAS (*syntactic rules*). Sobre esta REPRESENTACION LEXICA operan las REGLAS DE REAJUSTE (*readjustment rules*) si fueran necesarias y luego, en todo caso, el COMPONENTE FONOLOGICO (*phonological component*).

lexicon - LEXICO

(ver: *transformational grammar*)

linguistic intuition - INTUICION LINGUISTICA

Es el conocimiento tácito, mayormente inconsciente, que el hablante tiene acerca de su lengua. O sea que esta expresión se usa como sinónimo de COMPETENCIA LINGUISTICA (*linguistic competence*).

Este conocimiento puede no estar inmediatamente disponible si es requerido o no estar sujeto a explicaciones por parte del hablante de la lengua.

linguistic theory - TEORIA LINGUISTICA

Toda gramática de una lengua es su teoría lingüística, es decir un conjunto de explicaciones que nos dicen como ella funciona. Una teoría del lenguaje puede ser:

1. TEORIA EMPIRICA (*empirical theory*).- Es aquella teoría que explica sólo hechos observables del lenguaje (*performance*), sin interesarle la forma como son producidos tales hechos observables por parte del hablante nativo (*competence*), es decir sin hacer generalizaciones acerca de otras oraciones no presentes en la MUESTRA LINGUISTICA PRIMARIA (*primary linguistic data*).

2. TEORIA DESCRIPTIVA (*descriptive theory*).- Si la gramática trata de describir la competencia lingüística del hablante nativo de una lengua a base de la parte observable del lenguaje (*performance*) En este caso no solamente la gramática tiende a explicar un conjunto de oraciones observables, sino que además dentro de sus objetivos está describir como procede el hablante nativo para generar oraciones nuevas (*competence*). Según Chomsky una teoría de este nivel debe tener los siguientes aspectos:

- una enumeración de la clase S1, S2, ... de posibles oraciones en una lengua,
- una enumeración de la clase SD1, SD2, ... de posibles descripciones estructurales,
- una enumeración de la clase G1, G2, ... de las posibles gramáticas generativas,
- especificaciones de las funciones de las descripciones estructurales.

3. TEORIA EXPLICATIVA (*explanatory theory*).- Si una TEORIA LINGUISTICA incluye las condiciones para una TEORIA DESCRIPTIVA y, además, contiene bases bien definidas formando parte de un CRITERIO DE EVALUACION (*evaluation procedure*) para la selección de una gramática descriptivamente adecuada, esta teoría se llama explicativa. Esto a su vez implica que el número de posibles gramáticas o TEORIAS DESCRIPTIVAS posibles sea reducido, ya que si su número es demasiado elevado, la discriminación de las gramáticas descriptivas adecuadas se hará muy difícil. Esta última condición se puede conseguir mediante una delimitación bien precisa del concepto "GRAMATICA GENERAL", como una hipótesis rica y restrictiva referente a las propiedades universales que determinan la forma de una lengua (*linguistic universals*), ya que en esta forma las GRAMATICAS PARTICULARES (*particular grammar*), es decir la gramática propia de una lengua, puede simplificarse mediante la eliminación de reglas que son parte de la TEORIA DE LA GRAMATICA GENERAL (*general theory of grammar*), esto es del conjunto de UNIVERSALES LINGUISTICOS (*linguistic universal*).

Estas observaciones acerca de la TEORIA LINGUISTICA sirven de base para establecer CRITERIOS DE EVALUACION. Si una gramática es una TEORIA LINGUISTICA EMPIRICA se dice que es EMPIRICAMENTE ADECUADA (*empirically adequate*); si una gramática es una TEORIA LINGUISTICA DESCRIPTIVA se dice que es DESCRIPTIVAMENTE ADECUADA (*descriptively adequate*); si una gramática es una TEORIA LINGUISTICA EXPLICATIVA se dice que es EXPLICITAMENTE ADECUADA (*explicitly adequate*).

linguistic universals - UNIVERSALES LINGUISTICOS

Son aspectos lingüísticos que son universales, no necesariamente en el sentido de que ellos están presentes en todas las lenguas sino en el sentido de que pueden ser definidos independientemente de su presencia en una determinada lengua y pueden ser identificados cuando ocurren en determinadas lenguas, teniendo en cuenta su definición dada dentro de la TEORIA GENERAL (*general theory*). Se piensa que estos UNIVERSALES LINGUISTICOS son innatos y permiten al niño aprender su lengua nativa con rapidez y facilidad.

Son de dos clases: SUSTANTIVOS (*substantive*) y FORMALES (*formal*), y se pueden dar en PLANO FONOLOGICO (*phonological component*), SINTACTICO (*syntactic component*) y SEMANTICO (*semantic component*).

1. SUSTANTIVOS (*substantive*).- Son un conjunto de unidades lingüísticas fijas de donde cualquier lengua obtiene las suyas propias. Por ejemplo en el PLANO FONOLOGICO existen un cierto número de RASGOS FONOLOGICOS DISTINTIVOS (*phonological distinctive features*) de los cuales no todos son susceptibles de estar presentes en una lengua determinada, pero cada lengua aprovecha sus posibles combinaciones para hacer su propia selección de sonidos. También existen otros universales en el PLANO SINTACTICO: RASGOS SINTACTICOS DISTINTIVOS (*syntactic distinctive features*) y en el PLANO SEMANTICO: RASGOS SEMANTICOS DISTINTIVOS (*semantic distinctive features*). Por ejemplo en el primer caso tenemos la existencia de CATEGORIAS SINTACTICAS (*syntactic categories*) fijas: Nombre, verbo, etc.; en el segundo caso, por ejemplo, se puede establecer que toda lengua contiene palabras para designar personas u objetos, sentimientos, conductas, etc. específicos.

2. FORMALES (*formal*). - Se refiere a los principios generales que determinan la forma de las reglas gramaticales y la forma como operan en las gramáticas de las lenguas, por ejemplo el hecho de que el COMPONENTE SINTACTICO de una lengua debe tener REGLAS DE TRANSFORMACION (*transformation rules*) relacionando las ESTRUCTURAS DE PROFUNDIDAD (*deep structures*) con las ESTRUCTURAS DE SUPERFICIE (*surface structures*); también la idea de que las REGLAS FONOLÓGICAS (*phonological rules*) tienen APLICACION CICLICA (*cyclic application*), es decir que primero aplican a estructuras más profundas, luego a las más superficiales.

low - INFERIOR - BAJO

(ver: *cavity features - prosodic features*)

M

major class features - RASGOS DE CLASE SUPERIOR

Estos son RASGOS DISTINTIVOS FONOLÓGICOS (*phonological distinctive features*) que permiten separar a los sonidos en los siguientes grupos: vocales, consonantes, obstruyentes, sonoros, "glides" y líquidos. Son los siguientes:

1. SONORANTE (*sonorant*). - Los sonidos que tienen este rasgo se producen con una configuración del CANAL ARTICULATORIO (*vocal tract*) que permite la emisión libre del sonido. Permite separar los sonidos (oclusivos, fricativos, africados); los primeros tienen el rasgo sonorante, pero los últimos carecen de él.

2. VOCALICO (*vocalic*). - Los sonidos que tienen este rasgo se producen con un grado de constricción que no supera el de las vocales /i/ y /u/ y con vibración de cuerdas vocales. Este rasgo permite discriminar entre las vocales y líquidas sonoras que son vocálicas y los "glides", consonantes nasales, sonidos no sonorantes; las vocales y líquidas sordas que carecen de este rasgo.

3. CONSONANTICO (*consonantal*). - Los sonidos que tienen este rasgo se producen con una obstrucción en la región sagital media por lo menos tan estrecha como aquella que se produce en la pronunciación de las consonantes fricativas. Este rasgo permite separar a los sonidos líquidos y consonantes (nasales y no nasales) de los "glides" y vocales.

manner of articulation features - RASGOS RELATIVOS AL MODO DE ARTICULACION

Entre estos RASGOS FONOLÓGICOS DISTINTIVOS (*phonological distinctive features*) tenemos los siguientes:

1. CONTINUADO (*continuant*). - Los sonidos con este rasgo se producen con diversos grados de constricción, pero sin llegar a bloquear el paso del aire. Se encuentra en todos los sonidos consonantes excepto los explosivos, africados y oclusivos glóticos. Las consonantes líquidas son continuadas, tanto la /l/ como la /r/; sin embargo en algunos idiomas la /l/ puede considerarse continuada.

2. TERMINACION INSTANTANEA (*instantaneous release*).- Este rasgo es propio sólo de aquellos sonidos que se producen con un cierre en alguna parte del canal articulatorio, y sirve para diferenciar los sonidos oclusivos de los africados. En la terminación de los segundos se produce una turbulencia parecida a la que se produce en los sonidos fricativos; mientras que en los primeros este fenómeno está ausente o sumamente minimizado.

3. MOVIMIENTOS SUPLEMENTARIOS (*supplementary movements*).- Este rasgo se da en los sonidos con dos oclusiones simultáneas, tales como los "clicks", labiovelares, glotalizados. En la producción de estos sonidos puede haber movimientos velares o glóticos durante el período de la oclusión. Se pueden dar los siguientes casos:

3.1 SUCCION (*suction*).- Si los movimientos mencionados anteriormente se producen hacia adentro (en dirección a los pulmones) el espacio entre las dos oclusiones aumenta y la presión disminuye, determinando una succión de aire.

3.2 PRESION (*pressure*).- Si los movimientos son hacia afuera, el espacio entre las dos oclusiones se reducirá y la presión del aire aumentará.

4. TENSO (*tense*).- Se refiere a la manera como se manifiesta el gesto articulatorio en la musculatura supraglotal. Los sonidos con este rasgo son producidos con un esfuerzo muscular considerable y la configuración de los órganos dura un tiempo considerable; en cambio los que no lo poseen se producen rápidamente y el gesto articulatorio dura poco. Este rasgo se da en vocales y consonantes.

matrix sentence - ORACION MATRIZ
(ver: *embedding transformation*)

mechanical application - APLICACION MECANICA
(ver: *discovery procedure*)

morpheme symbol - SIMBOLO DE MORFEMA
(ver: *symbol*)

morphographic rules - REGLAS MORFOGRAFICAS
(ver: *transformational grammar*)

morphophonemic representation - REPRESENTACION MORFOFONEMICA
(ver: *readjustment rules*)

morphophonemic rules - REGLAS MORFOFONEMICAS
(ver: *transformational grammar*)

multiple-branching construction - CONSTRUCCION DE RAMIFICACION MULTIPLE
(ver: *syntactic structures*)

mutual dependence - DEPENDENCIA RECIPROCA
(ver: *co-occurrence*)

mutually exclusive dependence - DEPENDENCIA MUTUALMENTE EXCLUYENTE
(ver: *co-occurrence*)

nasal - NASAL
(ver: *cavity features*)

nested construction - CONSTRUCCION ENNEPADA
(ver: *syntactic structure*)

node (of a phrase-marker) - NUDO (DE UN ARBOL ESTRUCTURAL)

Es un ARBOL ESTRUCTURAL, los lugares ocupados por SIMBOLOS DE CLASE (*class symbols*) corresponden a los vértices de un GRAFICO DIRIGIDO (*directed graph*). Los NUDOS que dependen de otro NUDO son DOMINADOS (*dominated*), por éste.

Las líneas que unen los NUDOS se llaman RAMAS (*branches*) y corresponden a los arcos (lados dirigidos) de un gráfico dirigido.

La trayectoria desde el origen de un árbol estructural hasta el símbolo X se llama CAMINO DERIVACIONAL (*derivational path*).

Ejemplo:

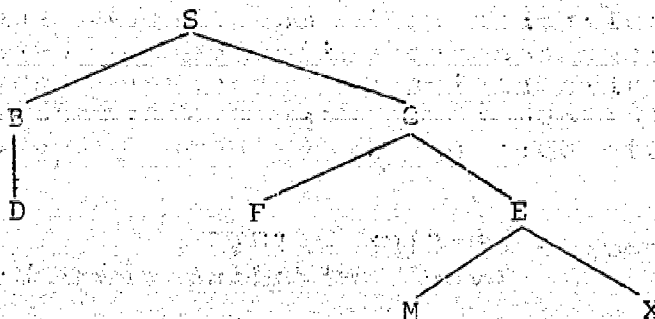

Los símbolos de clase S, B, etc. son los NUDOS del árbol. S domina directamente a B y C; C, directamente a F y E, etc.

El recorrido desde S hasta X pasando por C, y E, es el camino derivacional de X.

non-terminal symbol - SIMBOLO NO TERMINAL
(ver: *symbol*)

noun-phrase (NP) - FRASE NOMINAL

Es una construcción sintáctica con las siguientes propiedades:

- a) El núcleo puede ser un nombre, un elemento sustantivado o un pronombre;
- b) el núcleo va acompañado de uno o más atributos;
- c) la frase nominal forma parte de una oración; es decir, es, por lo general, una forma no libre.

Ejemplos: "Mi amigo compró un bonito regalo" en que "Mi amigo" y "un bonito regalo" son frases nominales desempeñando la primera la función de sujeto, y la segunda, la de complemento directo, integrando

juntamente con "compró" la FRASE VERBAL (*verb phrase*)
"compró un bonito regalo".

La FRASE NOMINAL es una CADENA (*string*) en los procesos de GENERACION y TRANSFORMACION.

O
obligatory transformational rule - REGLA DE TRANSFORMACION OBLIGATORIA
(ver: *optional transformational rule*)

operator - OPERADOR
(ver: *symbol*)

optional transformational rule - REGLA TRANSFORMACIONAL OPCIONAL

Su aplicación produce cambios en construcciones generadas por REGLAS DE ESTRUCTURACION SINTACTICA (*phrase-structure rules*) y eventualmente otras REGLAS TRANSFORMACIONALES OPCIONALES, de modo que se obtengan nuevas estructuras. Cuando estas estructuras no tienen una forma - ESTRUCTURA DE SUPERFICIE - usual en el idioma respectivo, se aplican REGLAS TRANSFORMACIONALES OBLIGATORIAS (*obligatory transformational rules*) para transformarlas en una forma aceptable por el hablante nativo de aquel idioma.

Ejemplo: La oración "Juan compró el libro" se puede transformar en "Juan lo compró".

La transformación implica dos operaciones: una a base de una REGLA TRANSFORMACIONAL OPCIONAL de SUBSTITUCION (*substitution*) reemplaza el constituyente "el libro" por su correspondiente pronombre "lo"; y otra obligatoria, de PERMUTACION (*permutation*), que hace pasar el nombre ante el verbo, ya que la construcción "Juan compró lo" no es gramatical.

output - RESULTADO
(ver: *readjustment rules*)

P

particular grammar - GRAMATICA PARTICULAR
(ver: *linguistic theory*)

performance (linguistic) - USO DEL LENGUAJE

Es el uso real del lenguaje en situaciones concretas. Refleja la COMPETENCIA LINGUISTICA (*linguistic competence*) del hablante solamente en forma parcial, ya que determinados factores extralingüísticos (limitaciones mnésticas, estado anímico, etc. del hablante; condiciones ambientales, etc.) pueden interferir con el libre desenvolvimiento de la competencia lingüística, afectando la GRAMATICALIDAD (*grammaticality*) y la ACEPTABILIDAD (*acceptability*)

permutation - PERMUTACION

En la transformación, es una operación elemental que consiste en

cambiar el orden de dos ELEMENTOS ADYACENTES (*adjacent constituent*) - que están uno al lado de otro - en un ARBOL ESTRUCTURAL (*phrase-marker*).

Los dos elementos no necesitan depender directamente de un mismo NUDO (*node*).

Ejemplo: La transformación de la oración inglesa:

"John picked up the book" es "John picked it up"

Implica dos operaciones: una SUSTITUCION (*substitution*) y una permutación:

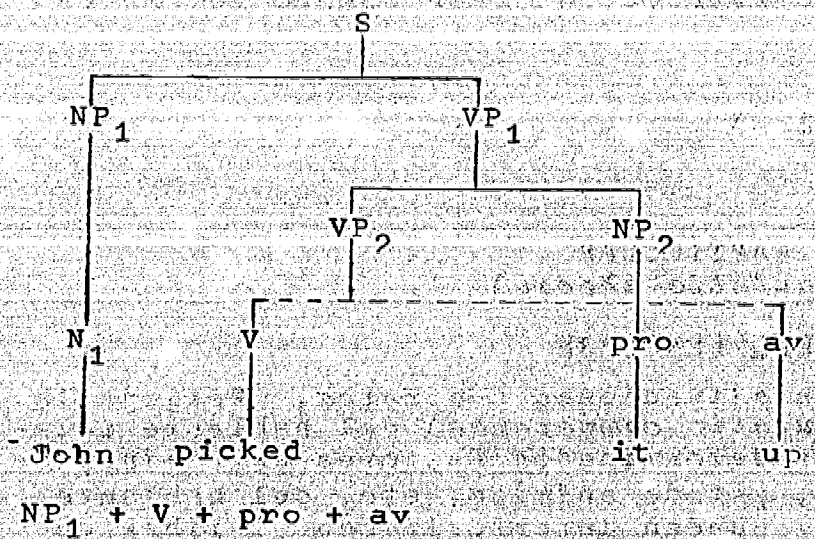
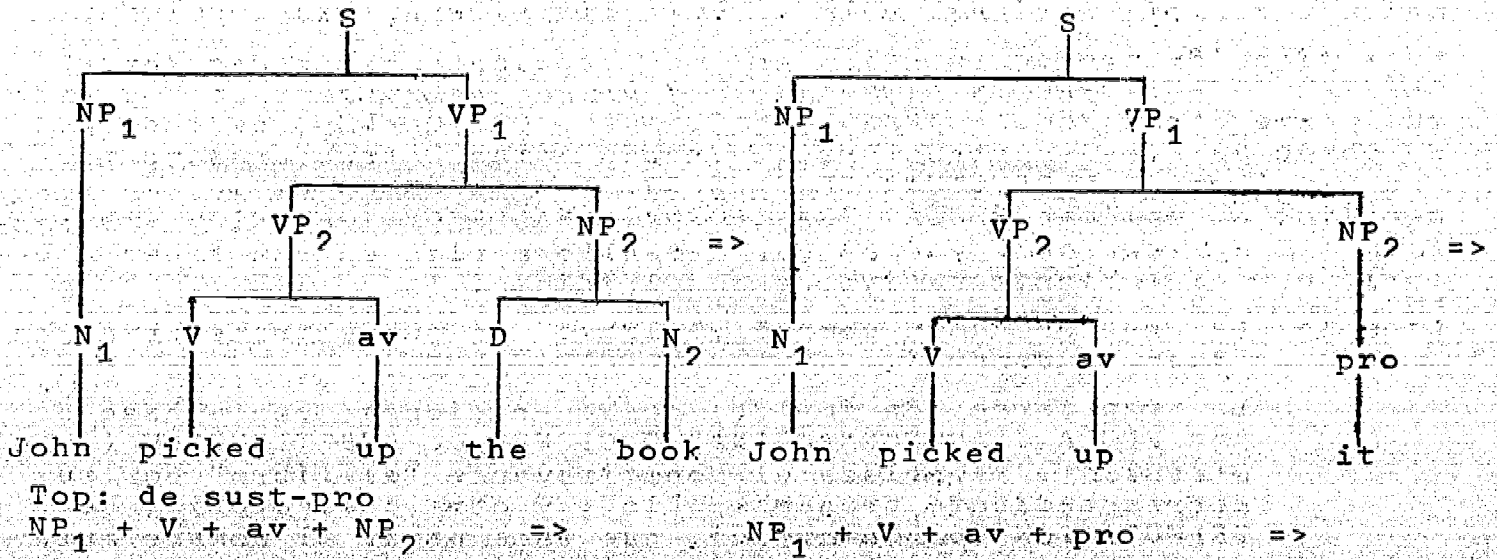

En este ejemplo se observa que la PERMUTACION ha producido un CONSTITUYENTE DISCONTINUO (*discontinuous constituent*)

phonological component - COMPONENTE FONOLÓGICO
(ver: *transformational grammar*)

phonological distinctive features - RASGOS DISTINTIVOS FONOLÓGICOS

Se llaman así a las características que permiten determinar los sonidos que conforman los sistemas fonológicos de las lenguas. Se calcula que unas cuantas decenas de estos rasgos son suficientes para caracterizar a cualquier sonido de cualquier lengua. Se agrupan en las siguientes clases:

1. RASGOS DE CLASE SUPERIOR (*major class features*)
2. RASGOS RELATIVOS A LA CAVIDAD BUCAL (*cavity features*)
3. RASGOS RELATIVOS AL MODO DE ARTICULACION (*manner of articulation features*)
4. RASGOS DE ORIGEN (*source features*)
5. RASGOS PROSÓDICOS (*prosodic features*).

phonological distinctive feature matrix - MATRIZ DE RASGOS DISTINTIVOS FONOLÓGICOS
(ver: *transformational grammar*)

phonological phrases - FRASES FONOLÓGICAS

Muchas veces una ESTRUCTURA DE SUPERFICIE (*surface structure*) no es apropiada para la aplicación de las REGLAS del COMPONENTE FONOLÓGICO (*phonological component*) y necesita ser reajustada para eliminar este inconveniente mediante las REGLAS DE REAJUSTE (*readjustment rules*). Por ejemplo si una expresión lingüística es demasiado compleja ésta será dividida en FRASES FONOLÓGICAS, las cuales a su vez serán objeto de otras modificaciones si es necesario, antes de que las REGLAS FONOLÓGICAS (*phonological rules*) puedan ser aplicadas. Si una expresión es simple, ésta constituirá una sola frase fonológica.

Esta división de una estructura en FRASES FONOLÓGICAS se hace necesario porque las motivaciones de las estructuras de superficie propiamente dichas son sintácticas, en cambio las motivaciones de las FRASES FONOLÓGICAS son fonéticas. Dentro de estas últimas hay que tener en cuenta que los órganos articulatorios tienen sus limitaciones.

phonological representation - REPRESENTACION FONOLÓGICA
(ver: *readjustment rules*)

phonological rules - REGLAS FONOLÓGICAS

Son aquellas reglas que una CADENA (*string*) de FORMATIVOS (*formatives*) generadas por las REGLAS SINTÁCTICAS (*syntactic rules*) en una forma fonética interpretable, o sea en su REPRESENTACION FONÉTICA (*phonetic representation*).

phrase marker, p-marker - ÁRBOL ESTRUCTURAL, ÁRBOL DE DERIVACION
(ver: *phrase-structure rules*)

phrase-structure grammar (*constituent structure grammar*)
GRAMATICA DE CONSTITUYENTES INMEDIATOS

Es un sistema de REGLAS DE ESTRUCTURACION SINTACTICA (*phrase structure rules*) que permite generar determinadas construcciones sin empleo de REGLAS TRANSFORMACIONALES (*transformational rules*).

Se basa en la teoría de los CONSTITUYENTES INMEDIATOS (*immediate constituents*).

Este tipo de gramática no es adecuado para la explicación de todas las estructuras sintácticas, particularmente cuando se trata de construcciones que son ambiguas en su ESTRUCTURA DE SUPERFICIE (*surface structure*).

phrase-structure rules - REGLAS DE ESTRUCTURACION SINTACTICA

Reglas que describen la estructura de una construcción lingüística integrada por CONSTITUYENTES INMEDIATOS (*immediate constituents*); son del tipo $X \rightarrow Y$, y tienen las siguientes propiedades:

1. El SIMBOLO (*symbol*) a la izquierda de la flecha se reemplaza por uno o varios símbolos a la derecha de la misma.
2. Cada regla admite la sustitución de un solo símbolo por otro u otros.
3. Cada símbolo (excepto el inicial (s)), que aparece a la izquierda de la flecha, debe aparecer también a su derecha en alguna regla del sistema.
4. No se admite la sustitución de un símbolo por otro que represente una CADENA VACIA (*null string, empty string*); es decir, no caben SUPRESIONES (*deletions*) de elementos.
5. Son inadmisibles las reglas que producen PERMUTACIONES (*permutations*) de elementos.
6. Cuando la sustitución está determinada o restringida por el contexto, la regla se llama REGLA SENSIBLE AL CONTEXTO (*context-sensitive rule*) o REGLA RESTRINGIDA POR EL CONTEXTO (*context-restricted rule*), y se lee: "Vuélvase a escribir A como B en el contexto Y_Z." Suelen tener una de las siguientes formas:
 $YAZ \rightarrow YBZ;$ $A \rightarrow \text{en cont. } Y_Z;$ $A \rightarrow B / Y_Z$
7. Cuando la sustitución no está restringida por el contexto, la regla se llama REGLA NO RESTRINGIDA POR EL CONTEXTO (*context-free rule*). Tiene la forma $A \rightarrow B / Y_Z$, en que Y y Z representan CADENAS VACIAS (*null strings, empty strings*), de modo que la regla puede aplicarse sin considerar el contexto.
8. Para indicar selecciones de SIMBOLOS (*symbols*) de SUSTITUCION (o EXPANSION) (*expansion*), se emplean LLAVES (*braces*):

$$A \rightarrow \left\{ \begin{array}{l} B / Y_Z \\ C \end{array} \right\}$$

Esta regla establece que A se reemplaza por B en el contexto Y_Z, y que en todos los demás casos A puede ser reemplazado por C.

$$NP \rightarrow \left\{ \begin{array}{l} \text{Pron}_s / \# _ \\ D + N \\ N_c \end{array} \right\}$$

La regla indica que el símbolo NP se reemplaza por el pronombre del sujeto (Pron_s) cuando se encuentra al comienzo de oración (#₋). Si no se escoge esta sustitución, quedan dos otras alternativas: un elemento determinativo con un nombre, o un nombre común.

9. Para indicar elementos opcionales, se emplean PARENTESIS (*parentheses*)

NP → (D) N

Los parentesis fusionan varias reglas en una sola, de modo que la regla anterior escrita en esta forma abreviada, podría formularse también así:

NP → D + N
N

10. El empleo combinado de los PARENTESIS (*parenthesis*) y LLAVES (*braces*) aumenta considerablemente el efecto de abreviación de la regla:

VP → (Aux) V (NP) (adv)

Esta regla permite construir las siguientes frases:

"ha venido"	aux + v
"vino"	v
"vino ayer"	v + adv
"ha venido ayer"	aux + v + adv
"ha comprado un libro"	aux + v + NP
"compró un libro"	v + NP
"ha comprado un libro hoy"	aux + v + NP + adv
"compró un libro ayer"	v + NP + adv

11. La aplicación de las reglas debe hacerse en un orden consecutivo:

- a) La expansión de SIMBOLOS (*symbols*) no TERMINALES (*non terminal*) de jerarquía superior debe preceder a las aplicaciones de las reglas que proporcionan el LEXICO (*lexicon*);
- b) reglas que expanden SIMBOLOS (*symbols*) de jerarquía inferior.

Ejemplo:

S	→	NP + VP
NP	→	D + N
VP	→	aux + v
D	→	el, la, ...
N	→	alumno, estudiante
aux	→	ha, había
v	→	venido

12. El conjunto ordenado de reglas de estructuración sintáctica permiten construir un ARBOL ESTRUCTURAL (*phrase-marker*) o ARBOL DE DERIVACION (*tree of derivation*)

Ejemplo:

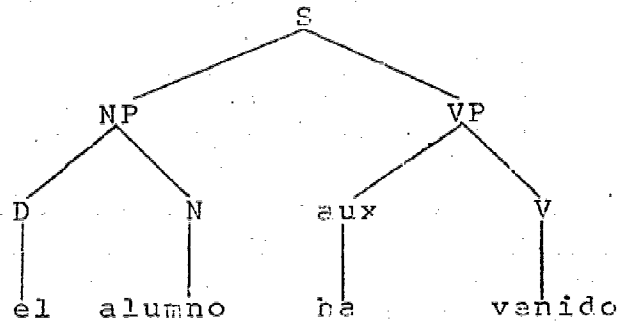

13. Las reglas de estructuración sintáctica al igual que las REGLAS DE TRANSFORMACION (*transformation rules*), pueden aplicarse también en la fonología:

Ejemplo: La distribución de los alófonos del fonema /s/ del idioma Castellano:

$$/s/ \rightarrow \left\{ \begin{array}{l} [s] \\ [z] \end{array} \right\} / \left\{ \begin{array}{l} (V) - (V) \\ -C_d \end{array} \right\}$$

Esta regla establece cuándo el fonema es sordo -delante de consonante sorda (C_d), delante o detrás de vocal (V)- y cuándo es sonora - en todos los casos.

pitch - TONO
(ver: *prosodic features*)

pressure - PRESION
(ver: *manner of articulation features*)

primary linguistic data - MUESTRA LINGUISTICA PRIMARIA

Se usa esta expresión para referirse a la parte observable del lenguaje (*performance*) a la que es expuesto el niño y que le sirve de base para generar una teoría lingüística; es decir, internalizar un sistema de reglas acerca de dicha lengua.

Como la tarea del lingüista es similar a la del niño que aprende su lengua, el conjunto de estructuras que utiliza el lingüista para explicar el funcionamiento de ésta se considera también como una muestra lingüística primaria. Esta debe incluir oraciones gramaticales y no gramaticales, así como otros tipos de información necesarios para la formulación de los principios que gobiernan a la lengua.

primary strictures - ESTRECHESAS PRIMARIAS
(ver: *cavity features*)

principle of acceptability - PRINCIPIO DE ACEPTABILIDAD
(ver: *acceptable*)

prosodic features - RASGOS PROSODICOS

Las investigaciones sobre estos rasgos no están avanzadas. Se pueden considerar:

1. ACENTO (*stress*)
2. TONO (*pitch*)
 - 2.1 ALTO (*high*)
 - 2.2 BAJO (*low*)
 - 2.3 ELEVADO (*elevated*)
 - 2.4 ELEVANTE (*rising*)
 - 2.5 DESCENDENTE (*falling*)
 - 2.6 CONCAVO (*concave*)
3. EXTENSION (*length*)

P

readjustment rules - REGLAS DE REAJUSTE

La ESTRUCTURA DE PROFUNDIDAD tiene que reunir dos condiciones: de ser el resultado de la aplicación de REGLAS SINTACTICAS (*syntactic rules*), es decir debe ser MOTIVADA SINTACTICAMENTE (*syntactically motivated*), y debe ser apropiada para que se apliquen las REGLAS FONOLÓGICAS (*phonological rules*). En otras palabras la estructura de profundidad debe ser el RESULTADO (*output*) del COMPONENTE SINTACTICO (*syntactic component*) y la BASE o PUNTO DE PARTIDA (*input*) del COMPONENTE FONOLÓGICO (*phonological component*). La mayoría de veces hay coincidencia entre estos dos conceptos, pero algunas veces, no. En este último caso, es necesario un conjunto de REGLAS DE REAJUSTE que conviertan las ESTRUCTURAS DE SUPERFICIE (*surface structures*) generadas por el componente sintáctico en estructuras apropiadas sobre las cuales pueda actuar el componente fonológico. Estas reglas pueden modificar las divisiones de las frases (cambiar la posición de los corchetes) dando lugar a las FRASES FONOLÓGICAS (*phonological phrases*), o pueden proporcionar nuevas matrices de rasgos distintivos para ciertos FORMATIVOS (*formatives*) LEXICOS (*lexical*) O GRAMATICALES (*grammatical*). La representación obtenida mediante la aplicación de REGLAS DE REAJUSTE se llama REPRESENTACION FONOLÓGICA (*phonological representation*) y equivaldría más o menos a lo que tradicionalmente se conoce con el nombre de REPRESENTACION MORFOFONÉMICA (*morphophonemic representation*).

Ejemplos: 1. La estructura de superficie [This is [the cat that caught [the rat that stole the cheese]]] tiene que convertirse en las siguientes frases fonológicas: [This is the cat [that caught the rat [that stole the cheese]]]

2. La estructura de superficie $\left[\begin{matrix} v \\ v \text{ sing} \\ v \text{ pas} \end{matrix} \right]_v$ para convertirse en $[s \text{ æ } \eta]$ tienen que contener una regla de reajuste que elimine "pas" y cambie la matriz que especifica a $[i]$ por otra que especifi que a $[æ]$, a base de rasgos distintivos.

recursive rules - REGLAS RECURSIVAS
(ver: *recursiveness*)

recursiveness (of a grammar) - RECURSIVIDAD (DE UNA GRAMÁTICA)

Es la propiedad de una GRAMÁTICA (*grammar*) que permite al hablante construir teóricamente un número infinito de oraciones, aplicando varias veces determinadas reglas. Tales reglas se llaman REGLAS RECURSIVAS (*recursive rules*).

Ejemplo: Las reglas $S \rightarrow NP + VP$ (S) es recursiva en la gramática que figura a continuación porque puede aplicarse varias veces para generar una construcción como "Los alumnos compraron los libros que recomendaron los profesores que enseñan historia..."

- S \rightarrow NP + VP (S)
- NP \rightarrow (D) N
- VP \rightarrow V + NP
- D \rightarrow los
- N \rightarrow alumnos, libros, profesores, historia
- V \rightarrow compraron, recomendaron, enseñan

ÁRBOL ESTRUCTURAL (*phrase-marker*):

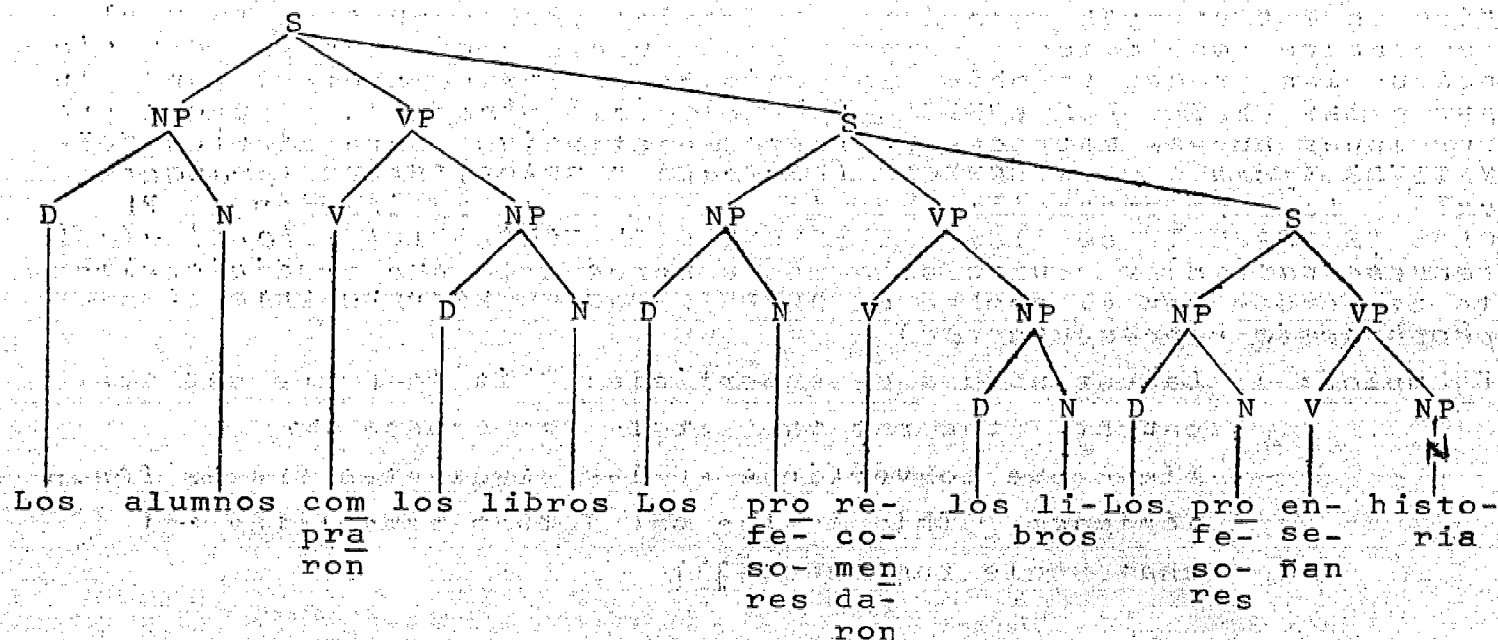

La regla recursiva en este caso indica que después de una FRASE VERBAL (*verb phrase*) puede aparecer opcionalmente una ORACION (*sentence*). La regla $S \rightarrow NP + VP$ se aplicará tantas veces como aparezca una S.

En el ejemplo también $NP \rightarrow (D) N$ es una regla recursiva porque se aplica varias veces.

rewriting rule - REGLA DE SUSTITUCION
(ver: *phrase-structure rule*)

right-branching construction - CONSTRUCCION CON RAMIFICACION A LA DERECHA
(ver: *syntactic structure*)

rising - ELEVANTE
(ver: *prosodic features*)

rounded - LABIALIZADO
(ver: *cavity features*)

S

secondary apertures - ABERTURAS SECUNDARIAS
(ver: *cavity features*)

self-embedded construction - CONSTRUCCION ENNEPRADA EN SI MISMA
(ver: *syntactic structures*)

semantic distinctive features - RASGOS SEMANTICOS DISTINTIVOS
(ver: *linguistic universals distinctive features*)

sentence - ORACION

Es una determinada CADENA (*string*) de FORMATIVOS (*formatives*) en una lengua. El número de oraciones de una lengua es infinito y ellas se elaboran a base de un número finito de reglas.

simple or unidirectional dependence - DEPENDENCIA SIMPLE O UNIDIRECCIONAL
(ver: *co-occurrence*)

sonorant - SONORANTE
(ver: *major class features*)

source features - RASGOS DE ORIGEN

Entre estos tenemos los siguientes:

1. PRESION SUBGLOTICA ELEVADA (*heightened subglottal pressure*).- Los sonidos tensos se producen con presión subglotal más notoria y esto explica la presencia de la aspiración en los sonidos oclusivos sordos de muchas lenguas. El mecanismo que gobierna esta presión es diferente a la que gobierna la presión supraglotal (tensión).

Este rasgo se presenta en sonidos sin tensión en el caso de los aspirados del Hindi, y es una condición necesaria aunque no suficiente para la aspiración; ésta requiere, además, que no haya constricción en la glotis.

2. SONORO (*voiced*).- Los sonidos con este rasgo se producen con la glotis moderadamente estrechada, es decir ni cerrada ni abierta completamente, de tal forma que se produzca vibración al paso del aire.

3. ESTRIDENTE (*strident*).- Los sonidos con esta característica contienen más "ruido" que los que no la poseen. Cuando el aire sale por una superficie genera una turbulencia que varía con la naturaleza de la superficie, la frecuencia de la corriente y el ángulo de incidencia. Este rasgo es propio de los sonidos abstruyentes, continuos y africados; los sonidos oclusivos y los sonorantes no son estridentes.

stress - ACENTO
(ver: *prosodic features*)

strident - ESTRIDENTE
(ver: *source features*)

string - CADENA

Secuencia de elementos (lingüísticos) ligados a base de una estructura de CONSTITUYENTES (*constituents*). Se incluyen CADENAS de un solo elemento así como CADENAS VACIAS (*null-strings*).

Toda gramática tiene una CADENA INICIAL (*initial string*) que es el símbolo entre los dos SIMBOLOS DEMARCADORES # #, y con la cual comienza el proceso de SUSTITUCION (*substitution*) o EXPANSION (*expansion*).

Ejemplo: # S #, que expresa que las REGLAS DE ESTRUCTURACION SINTACTICA (*phrase-structure rules*) se aplican dentro de los límites de la oración GENERANDO (*generating*) oraciones como resultados finales.

Una CADENA que no pueda expandirse más, o sobre la cual no se efectúe ninguna otra sustitución es una CADENA TERMINAL (*terminal string*).

En toda DERIVACION hay por lo menos una cadena inicial y una cadena terminal.

La cadena inicial y las demás cadenas, excepto la terminal, se llaman comúnmente CADENAS NO TERMINALES (*non-terminal strings*).

Un sistema de reglas de sustitución que genera derivaciones terminadas en CADENAS que constan de FORMATIVOS GRAMATICALES (*grammatical formatives*) y SIMBOLOS COMPLEJOS (*complex symbols*) se llaman CADENAS PRETERMINALES (*preterminal strings*).

Ejemplo: "Juan compró el libro"

#	S	#
S	→	NP ₁ + VP
NP ₁	→	N ₁

VP → V + NP₂

NP₂ → D + N₂

N₁ → [+N, - común]

[- común → + contable]
[+ contable → + animado]
[+ animado → humano]

N₂ → [+N, + común]

[+común → +contable]
[+contable → +inanimado]
[+inanimado → +concreto]

(a) [+N, -común, +contable, +animado, +humano] V D
[+N, +común, +contable, +animado, +concreto]

(b) "Juan compró el libro"

En esta derivación # S # representa la cadena inicial y todas las demás, las cadenas no terminales: (a), la cadena preterminal, (b), la cadena terminal.

string, initial - CADENA INICIAL
(ver: *string*)

string, non-terminal - CADENA NO TERMINAL
(ver: *string*)

string, null - CADENA VACIA
(ver: *string*)

string, preterminal - CADENA PRETERMINAL
(ver: *string*)

string, terminal - CADENA TERMINAL
(ver: *string*)

strong equivalence - EQUIVALENCIA FUERTE
(ver: *equivalence*)

strong generative power - CONSIDERABLE PODER GENERATIVO
(ver: *generative power*)

structural change - CAMBIO ESTRUCTURAL
(ver: *transformational grammar*)

structural description - DESCRIPCION ESTRUCTURAL
(ver: *transformational grammar*)

substantive universals - UNIVERSALES SUSTANTIVOS
(ver: *linguistic universals*)

substitution - SUSTITUCION

En la transformación, una operación elemental mediante la cual se reemplaza una CADENA (*string*) por otra.

Ver Ejemplo bajo PERMUTACION (*permutation*).

substitution test - PRUEBA DE SUSTITUCION

Si en un ARBOL DE DERIVACION (*phrase marker*), representativo de una determinada clase de construcciones sintácticas, un CONSTITUYENTE (*constituent*) puede reemplazarse por otra construcción sin alterar la estructura de este árbol, entonces ambas construcciones, son el mismo tipo, con respecto a la clase de construcción representada por el árbol. Esta verificación se llama PRUEBA DE SUSTITUCION.

Ejemplo:

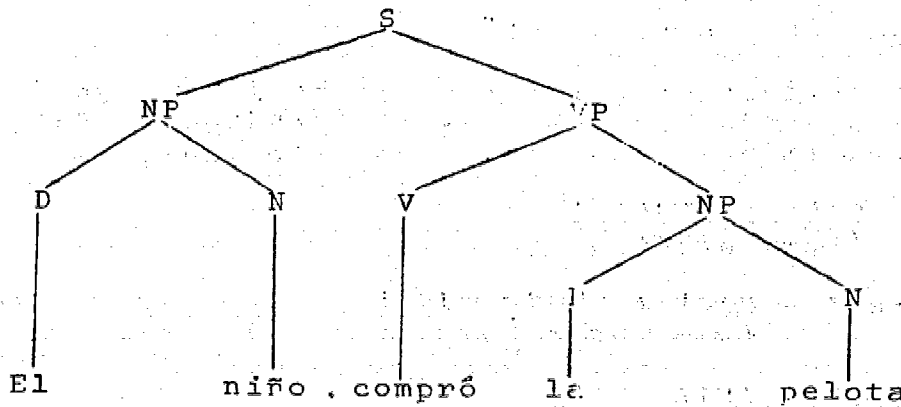

En esta estructura el constituyente "El niño" puede reemplazarse, por ejemplo, por el constituyente "él", sin cambiar la estructura.

suction - SUCCION

(ver: *manner of articulation features*)

supplementary movements - MOVIMIENTOS SUPLEMENTARIOS

(ver: *manner of articulation features*)

surface structure - ESTRUCTURA DE SUPERFICIE

Es una estructura generada de una ESTRUCTURA DE PROFUNDIDAD (*deep structure*) mediante la aplicación de REGLAS DE TRANSFORMACION (*transformation rules*). La ESTRUCTURA DE SUPERFICIE es una CADENA (*string*) de elementos mínimos llamados FORMATIVOS (*formatives*), que son unidades semejantes a los morfemas, cada uno de los cuales está caracterizado por RASGOS DISTINTIVOS (*distinctive features*) que determinan su FORMA BASICA ABSTRACTA (*abstract underlying form*), las FUNCIONES SINTACTICAS (*syntactic functions*) que pueden realizar y sus PROPIEDADES SEMANTICAS (*semantic features*).

Además, la ESTRUCTURA DE SUPERFICIE debe indicar como la cadena de sonidos se divide en frases y formativos mediante corchetes, indicando por otro lado las categorías de las frases y formativos mediante subíndices.

Ejemplo:

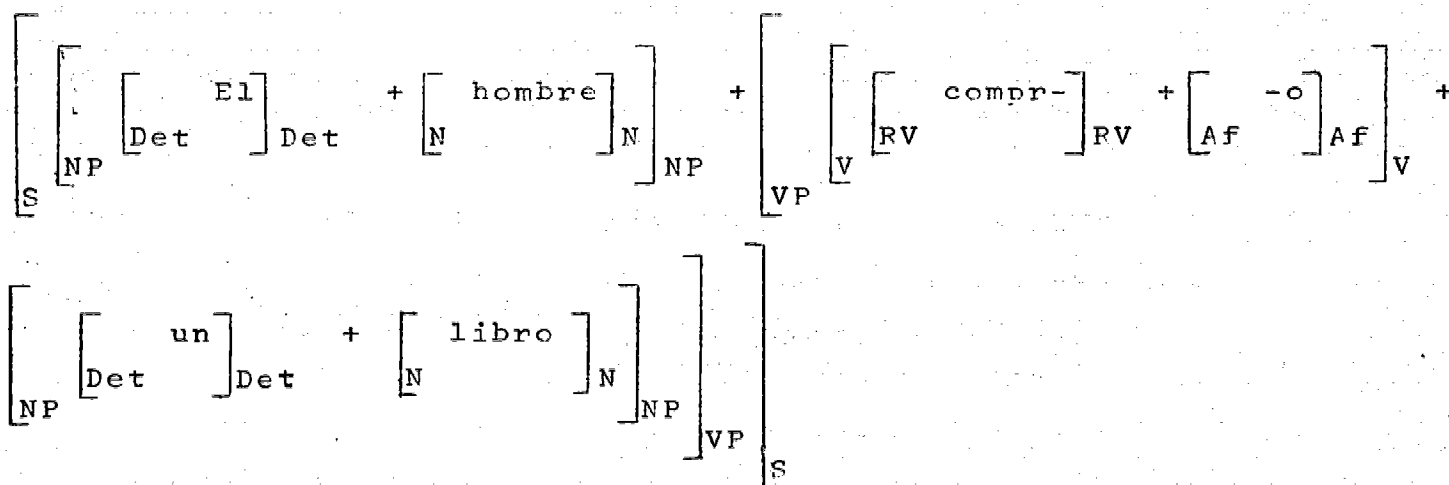

symbol - SIMBOLO

Se distinguen 3 tipos de símbolos:

1. SIMBOLOS DE CLASE (*class symbols*) y SIMBOLOS DE MORFEMA (*morpheme symbols*). Los primeros representan clases de constituyentes - NP por FRASE NOMINAL (*noun phrase*), VP por FRASE VERBAL (*verb phrase*), etc. -, y los segundos, morfemas gramaticales como "Pre" por "presente", "Pas" por "pasado", y morfemas léxicos como "libro", "comprar".

En una DERIVACION (*derivation*), los símbolos de clase son SIMBOLOS NO TERMINALES (*non-terminal symbols*), y los símbolos de morfema, SIMBOLOS TERMINALES (*terminal symbols*).

Los símbolos de clase y los de morfema se llaman comúnmente SIMBOLOS DE VOCABULARIO (*vocabulary symbols*).

Para referirse a las diversas CADENAS (*strings*), incluso CADENAS VACIAS (*null strings*) que puedan ocurrir en un determinado lugar en una construcción, se emplean SIMBOLOS GLOBALES (*cover symbols*), por lo general, las letras mayúsculas W, X, Y, Z. Ellos deben usarse con consistencia; es decir, en un sistema gramatical dado, siempre deben referirse a los mismos tipos de cadenas.

Ejemplo1: Mediante la REGLA TRANSFORMACIONAL (*transformation rule*) de INSERION (*adjunction, insertion*) $N \Rightarrow D+N$ el inglés "boys" puede transformarse en "the boys" cuando preceden las siguientes CADENAS:

- a) "All, both, ..." : "all the boys, both the boys"
- b) \emptyset (cadena vacía) : "the boys"

Estas dos cadenas pueden cubrirse con el símbolo global X:

$$X + N \implies X + D + N$$

$$X = \left\{ \begin{array}{l} \text{all, both} \\ \emptyset \end{array} \right\}$$

Ejemplo2: Para que en el idioma alemán una oración afirmativa funcione como tal, ella no debe comenzar con un verbo finito; de modo que en algunos casos es necesario ocupar la primera posición en la oración mediante un elemento de relleno, que suele ser el morfema "es". Así la oración:

"Ein Mann kam" (un hombre vino) puede transformarse en "Es (dort, jetzt, ...) kam ein Mann", operación transformacional compuesta de PERMUTACION (*permutation*) e INSERCIÓN (*adjunction*); a base de la siguiente REGLA TRANSFORMACIONAL OPCIONAL:

$$T_{\text{Per}}^{\text{OP}} : NP + V \implies * + NP$$

$$T_{\text{ins}}^{\text{OP}} : V + NP \implies X + V + NP$$

$$X \neq \left\{ \begin{array}{l} \text{cadena vacía } (\emptyset) \\ \text{subordinador} \\ \dots \end{array} \right\}$$

El asterisco * significa que la CADENA que le sigue representa una fase intermedia y no es una forma lingüística admitida dentro de la respectiva transformación (oración afirmativa \implies oración afirmación).

"X \neq cadena vacía" especifica que V no puede ir precedida de la cadena vacía.

Ejemplo3: En Castellano, el adjetivo indefinido "todos" al referirse a un nombre en plural, debe ir seguido del artículo, lo cual se puede formular así:

$$\text{Adj}_{\text{ind}} + X$$
$$X \neq \left\{ \begin{array}{l} \emptyset \\ V \\ \dots \end{array} \right\} \cdot W$$

"Todos los libros que me han robado anoche ..."

Esta regla especifica que X no puede representar una cadena iniciada con / \emptyset / lo que se indica entre las llaves

De manera semejante, se aplican los símbolos globales para indicar una cadena X cualquiera que no termine en B: $X \neq W + B$, una cadena X que no contenga B: $X \neq W + B + Y$.

Cuando X y Y representan cualquier cadena, pero en la misma aplicación, se escribe $X \neq Y$.

Si en un sistema de reglas se admite que W (de jerarquía inferior a X) pueda ser también una cadena vacía, como en el ejemplo e, la regla general a la cual se ajusta este ejemplo:

$$X \neq W + B$$

se interpreta: "X no es B ni cualquier cadena que comience con V, ..."

2. OPERADORES (*operators*), son símbolos que indican las operaciones de CONCATENACION (*concatenation*) y de SUSTITUCION (*substitution, rewriting*).

a) SIMBOLOS DE CONCATENACION (*concatenation symbols*): el signo + eslabona constituyentes en una cadena que es parte de una oración, indicando los límites entre aquellos:

NP --> D + N

El signo #, concatena oraciones; marca los límites de éstas; sea en ambos extremos, sea solamente al comienzo o al final de una oración:

S # # S # ; #NP ..., ...VP#

b) SIMBOLOS DE SUSTITUCION (*substitution symbols, rewrite symbols*): la flecha simple ---> sirve para indicar que la cadena a la izquierda de la flecha, se sustituye por la cadena a la derecha, e implica equivalencia. Esta flecha se emplea en la GRAMATICA DE ESTRUCTURACION LINGUISTICA (*phrase-structure grammar*).

La flecha doble ==>, que se emplea en la GRAMATICA TRANSFORMACIONAL (*transformational grammar*), indica que la cadena a la derecha de la flecha se deriva de la cadena a la izquierda de ella.

3. ABREVIADORES (*abbreviators*): Símbolos que simplifican la presentación de un proceso derivativo. Se emplean PARENTESIS (*parenthesis; ver phrase-structure rules*), LLAVES (*braces; ver phrase-structure rules*) y CORCHETES (*square brackets*).

Los corchetes indican: a) relación de los símbolos colocados verticalmente entre los corchetes con el símbolo que les sigue. y correspondencia en forma horizontal con los elementos contenidos en un par de corchetes con los contenidos en el otro par de corchetes.

Ejemplo: En el idioma Castellano se admiten las siguientes transformaciones:

(a) "El muchacho es ciego" ==> "el muchacho ciego"

(b) "El muchacho está ciego" ==> "el ciego muchacho"

El significado de "ciego" en (a) es diferente al significado de la misma palabra en (b). Esta transformación podemos formularla de la siguiente manera:

$$T_{\text{alim}}^{\text{ob}} : D + N_j \left[\begin{array}{l} \text{ser} + \text{Adj}_i(x) \\ \text{estar} + \text{Adj}_i(y) \end{array} \right] \Rightarrow D \left[\begin{array}{l} N_j + \text{Adj}_i(x) \\ \text{Adj}_i(y) + N_j \end{array} \right]$$

Esta fórmula transformacional N_j significa un determinado nombre j , $\text{Adj}_i(x)$, un determinado adjetivo i con el significado x , $\text{Adj}_i(y)$, el mismo adjetivo i con el significado $y \neq x$.

b) Los corchetes sirven también para encerrar SIMBOLOS COMPLEJOS (*complex symbols*) ; o rasgos gramaticales o semánticos distintivos en alguna derivación.

Ejemplo:

$$N + \left[+ N, + \text{animado}, + \text{común} \right]$$

$$\left[+ \text{común} \right] \rightarrow \left[+ \text{contable} \right]$$

$$\left[- \text{contable} \right] \rightarrow \left[+ \text{observado} \right]$$

$$\left[- \text{animado} \right] \rightarrow \left[- \text{animado} \right]$$

$$\left[+ \text{animado} \right] \rightarrow \left[+ \text{humano} \right]$$

Sistema de reglas de derivación que permite una clasificación de los nombres según los rasgos semánticos distintivos indicados entre los corchetes.

syntactic categories - CATEGORIAS SINTACTICAS

Son las estructuras que conforman una oración: FRASE VERBAL, abreviado: VP (*verb phrase*, abreviado: VP); FRASE NOMINAL, abreviado: NP (*noun phrase*, abreviado: NP); etc.

Las CATEGORIAS SINTACTICAS desempeñan diferentes FUNCIONES SINTACTICAS (*syntactic functions*), que vienen a ser las tradicionales funciones gramaticales (sujeto, predicado, complemento, etc.), pero en GRAMATICA TRANSFORMACIONAL estas funciones se representan en la siguiente forma:

1. SUJETO DE (*subject-of*): NP, S
2. PREDICADO DE (*predicate-of*): VP, S
3. COMPLEMENTO DIRECTO DE (*direct-object-of*): NP, VP
4. VERBO PRINCIPAL DE (*main-verb-of*): V, VP

Estas funciones pueden apreciarse en un ARBOL DE DERIVACION (*phrase marker*), donde:

1. El sujeto es una FRASE NOMINAL (NP) inmediatamente dominada por ORACION (S)
2. El predicado es una FRASE VERBAL (VP) inmediatamente dominada por ORACION (S)
3. El complemento directo es una FRASE NOMINAL (NP) inmediatamente

dominada por una FRASE VERBAL (VP)

4. El verbo principal es un VERBO (V) inmediatamente dominado por una FRASE VERBAL (VP).

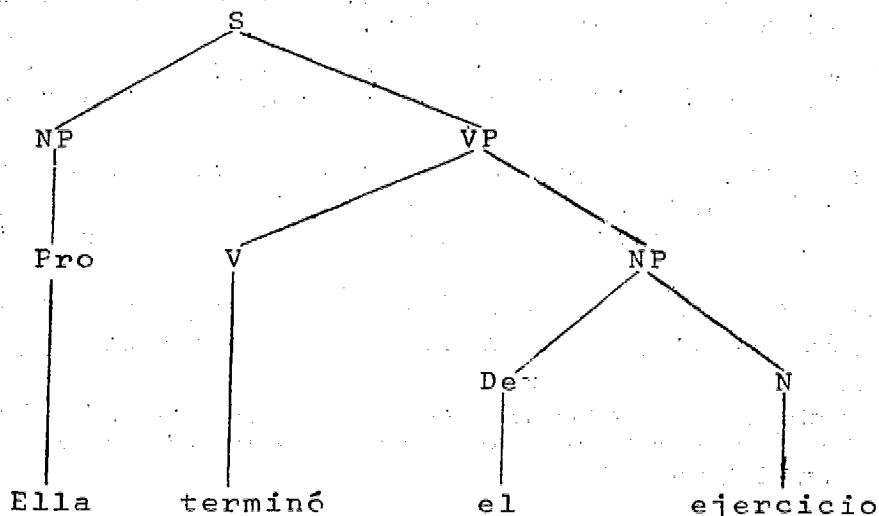

syntactic component - COMPONENTE SINTACTICO
(ver: *transformational grammar*)

syntactic distinctive features - RASGOS SINTACTICOS DISTINTIVOS
(ver: *linguistic universals and distinctive features*)

syntactic functions - FUNCIONES SINTACTICAS
(ver: *surface structure*)

syntactic rules - REGLAS SINTACTICAS

El COMPONENTE SINTACTICO (*syntactic component*) de la descripción de una lengua natural debe contener un sistema de reglas que generen el número infinito de oraciones que conforman dicha lengua. Estas son las REGLAS SINTACTICAS. Estas reglas proporcionan a cada oración una o más DESCRIPCIONES ESTRUCTURALES (*structural descriptions*) y a base de ARBOLES DE DERIVACION (*phrase marker*) o CORCHETES (*bracketing*) y DESCRIPCIONES TRANSFORMACIONALES (*transformational markers*).

El resultado de la aplicación de estas reglas es la ESTRUCTURA DE SUPERFICIE (*surface structure*), sobre la cual actúa el COMPONENTE FONOLÓGICO (*phonological component*).

syntactic structure - ESTRUCTURA SINTACTICA

Viene a ser la disposición que tienen los elementos de una oración; las estructuras más conocidas son las siguientes:

1. CONSTRUCCION ENCERRADA (*nested construction*). - Es aquella que está incrustada dentro de otra construcción, de tal forma que los elementos que aparecen a su izquierda y derecha no son nulos.

Ejemplo: "El hombre que vino" está encerrada en la expresión
"¿Venció su amigo su carro?"

2. CONSTRUCCION ENCERRADA EN SI MISMA (*self-embedded construction*).-
Es una construcción encerrada, pero la estructura en la cual está
encerrada es del mismo tipo que aquella.

Ejemplo: "Que no le contestó" es una construcción encerrada en sí
misma en la expresión "El hombre que habló a María que
no le contestó es de Rusia".

3. CONSTRUCCION DE RAMIFICACION MULTIPLE (*multiple-branching cons-
truction*).- Es aquella cuyos elementos no tienen una estructura
interna sino que cada elemento es un constituyente inmediato inde-
pendiente.

Ejemplo: En "Juan, María y Pedro estudian aquí", el sujeto "Juan,
María y Pedro" es una construcción de ramificación múlti-
ple.

4. CONSTRUCCION CON RAMIFICACIONES A LA DERECHA (*right-branching
construction*).- Es aquella cuyos elementos constitutivos inmediatos
se agrupan hacia la derecha.

Ejemplo: "Buscan al hombre que robó el carro que derribó la casa
que compró Juan".

5. CONSTRUCCION CON RAMIFICACIONES A LA IZQUIERDA (*left-branching
construction*).- Es aquella cuyos elementos constitutivos inmediatos
se agrupan hacia la izquierda.

Ejemplo: "John's broter's father's uncle".

syntactically motivated - MOTIVADA SINTACTICAMENTE
(ver: *readjustment rules*)

tense - TENSO
(ver: *manner of articulation features*)

terminal symbol - SIMBOLO TERMINAL
(ver: *symbol*)

tongue features - RASGOS RELACIONADOS CON LA LENGUA
(ver: *cavity features*)

transform - RESULTADO DE LA TRANSFORMACION
(ver: *transformational grammar*)

transformation - TRANSFORMACION
(ver: *transformational grammar*)

transformational component - COMPONENTE TRANSFORMACIONAL
(ver: *transformational grammar*)

transformational embedding rules - REGLAS TRANSFORMACIONALES DE
INVOLUCRACION
(ver: *embedding transformation*)

transformational grammar - GRAMATICA TRANSFORMACIONAL

Explicar los fenómenos gramaticales mediante el empleo de TRANSFORMACIONES (*transformations*).

La estructura de una GRAMATICA TRANSFORMACIONAL es del siguiente tipo:

A. COMPONENTE SINTACTICO (*syntactic component*):

I. BASE (*base*); que comprende:

- a) COMPONENTE CATEGORIAL (*categorial component*): contiene las REGLAS DE ESTRUCTURACION SINTACTICA (*phrase-structure rules*) que definen las relaciones gramaticales básicas que funcionan en las ESTRUCTURAS DE PROFUNDIDAD (*deep structures*) de una lengua.
- b) LEXICO (*lexicon*): es el conjunto de ENTRADAS EN EL LEXICO (*lexical entries*), consistiendo cada una en un binomio (D,C), donde D representa una MATRIZ DE RASGOS FONOLOGICOS DISTINTIVOS (*phonological distinctive feature matrix*) correspondiente a un determinado FORMATIVO DE LEXICO (*lexical formative*), y C es una representación de un conjunto de ciertos rasgos distintivos sintácticos y semánticos, correspondiente a la palabra o afijo; y se llama también SIMBOLO COMPLEJO (*complex symbol*). La presencia o ausencia de un rasgo distintivo se expresa mediante los signos + o -, respectivamente.

La base del componente sintáctico es un sistema de reglas que GENERAN (*generate*) un conjunto finito, por lo general reducido, de CADENAS BASICAS (*basic strings*). A cada una de éstas le corresponde una descripción estructural, llamada ARBOL ESTRUCTURAL DE BASE (*base phrase-marker*). Estos árboles estructurales de base son las unidades elementales, mediante las cuales se constituyen las ESTRUCTURAS DE PROFUNDIDAD (*deep structures*).

II. COMPONENTE TRANSFORMACIONAL (*transformational component*):

Contiene las REGLAS TRANSFORMACIONALES (*transformational rules*), que operan sobre los árboles estructurales, produciendo nuevas estructuras, denominadas ARBOLES ESTRUCTURALES DERIVADOS (*derived phrase-markers*), que a su vez pueden experimentar otras transformaciones.

Las reglas transformacionales pueden ser OPCIONALES (*optional*) u OBLIGATORIAS (*obligatory*); lo cual se indica mediante la abreviatura T^{OP} y T^{OB} , respectivamente.

En una regla transformacional la cadena a la izquierda de la flecha doble se llama DESCRIPCION ESTRUCTURAL (*structural description*) y especifica la estructura a la cual se puede aplicar la regla; es decir, representa el DOMINIO (*domain*) de la regla. La cadena a la derecha de la flecha constituye el CAMBIO ESTRUCTURAL (*structural change*) o el RESULTADO DE LA TRANSFORMACION (*transformation form*), especificando la forma del nuevo árbol estructural.

Se consideran TRANSFORMACIONES ELEMENTALES (*elementary transformations*) a las que se realizan mediante las siguientes

operaciones:

ADJUNCION (*adjunction*), SUPRESION (*deletion*), PERMUTACION (*permutation*) y SUSTITUCION (*substitution*).

Frecuentemente intervienen combinaciones de estas operaciones elementales, dando OPERACIONES COMPUESTAS (*compound transformations*).

B. COMPONENTE FONOLÓGICO (*phonological component*); que comprende:

I. REGLAS MORFOFONEMÁTICAS (*morphophonemic rules*)

Que asignan la adecuada pronunciación a la cadena de SIMBOLOS DE MORFEMAS (*morpheme symbols*), llamados también FORMATIVOS (*formatives*), producto de una DERIVACION (*derivation*) o transformación.

II. REGLAS MORFOGRAFÉMICAS (*morphographic rules*)

Que asignan la correspondiente ortografía a la cadena de formativos.

Ejemplo: Sea el problema la transformación de la oración "Juan compró el libro" en "Juan lo compró".

A. COMP. SINT.:

I. BASE:

a) Comp. cat.:

REGLAS DE ESTRUCTURACION SINTACTICA:

- | | | | | | |
|-----------------------|-----|----------------------|-----------------------|-----|-----------------------------------|
| PS 1. S | --> | NP ₁ + VP | PS 4. V | --> | Tm + v |
| PS 2. NP ₁ | --> | N ₁ + | PS 5. Tm | --> | { Pres }
{ Pas } |
| PS 3. VP | --> | V + NP ₂ | PS 6. NP ₂ | --> | { Pro }
{ D + N ₂ } |
| PS 7. Pro | --> | { S }
{ P } | PS 8. S | --> | { Ms }
{ Fs } |
| | | | PS 9. P | --> | { Mp }
{ Fp } |

b) Léxico:

REGLAS DE LEXICO (*lexical rules*):

- L 1. N₁ --> María, Juan, ...: [María, +N, +propio, +humano]
- L 2. v --> comprar, vender, ...: [comprar, +v, +transitivo, +perfectivo]
- L 3. N₂ --> libro, cuaderno, ...: [libro, +N, +común, +concreto, +contable, -animado]
- L 4. D --> el, la, ...: [el, +artículo, +determinado]

- L 5. M_S --> lo [lo, +Pro₂, +singular, +masculino]
 L 6. F_S --> la [la, +Pro, +singular, +femenino]
 L 7. M_P --> los [los, +Pro₂, +plural, +masculino]
 L 8. F_P --> las [las, +Pro, +plural, +femenino]

II. COMP. TRANS.:

- T 1. T_{sus}^{OP}: X - NP₂ ==> Pro_c
 T 2. T_{per}^{ob}: X - V + Pro_c ==> X - Pro_c + V

B. COMP. FON.:

M1. v + Pas --> v + ó

Derivación: #S#

1. NP₁ + VP (PS 1)
2. N₁ + VP (PS 2)
3. N₁ + V + NP₂ (PS 3)
4. N₁ + Tm + v + NP₂ (PS 4)
5. N₁ + Pas + v + NP₂ (PS 5)
6. N₁ + Pas + v + D + N₂ (PS 6)

A esta derivación corresponde el siguiente ARBOL DE DERIVACION, que representa la ESTRUCTURA DE PROFUNDIDAD (*deep structure*) de la oración:

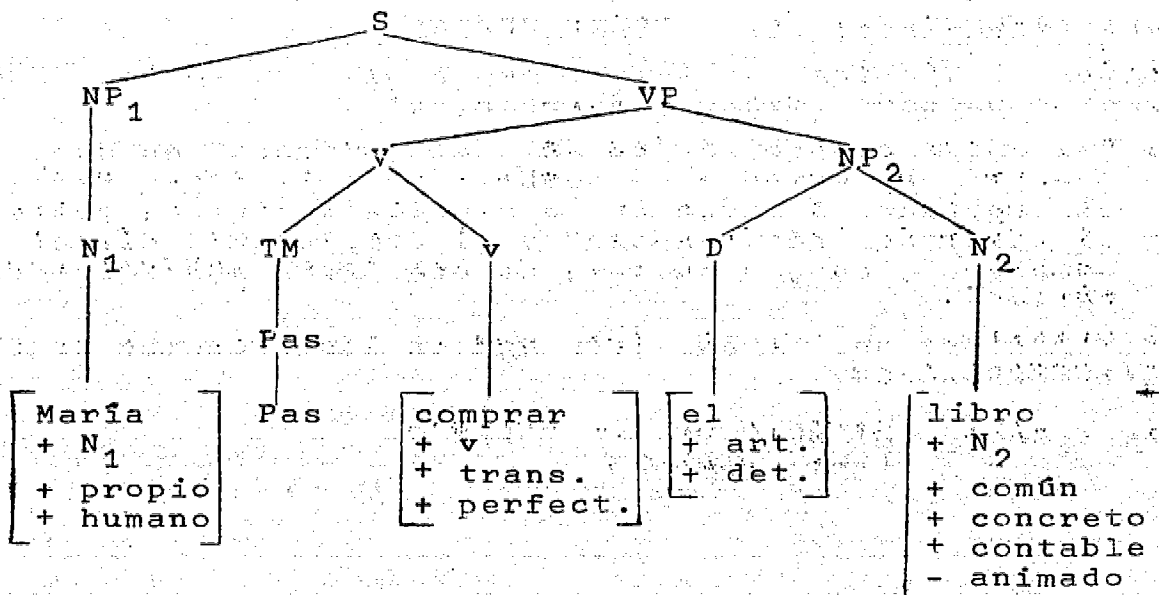

Transformaciones:

Operación de sustitución que se efectúa sobre la cadena 3 de la derivación:

$$1. N_1 + V + Pro_c \quad (T1)$$

Operación de permutación que se efectúa sobre la transformación anterior:

$$2. N_1 + Pro_c + V \quad (T2)$$

A esta última cadena aplicamos sucesivamente las reglas PS4, PS5, PS7, PS8, PS9, la regla M1, y las reglas L1 - L6, lo cual da la CADENA TERMINAL (*terminal string*)

"María lo compró"

transformational marker - DESCRIPCIONES TRANSFORMACIONALES
(ver: *syntactic rules*)

transformation rule - REGLA DE TRANSFORMACION
(ver: *transformational grammar*)

tree of derivation - ARBOL DE DERIVACION
(ver: *phrase-structure rules*)

U

underlying structure - ESTRUCTURA SUBYACENTE

Es una expresión que se usa en lugar de ESTRUCTURA DE PROFUNDIDAD (*deep structure*)

V

verb phrase (abreviado: *VP*) - FRASE VERBAL

Construcción sintáctica que tiene como núcleo un verbo. Puede contener o no un complemento, adverbio, etc.

Ejemplo: "Mi amigo compró rápidamente el sombrero" en que "compró rápidamente el sombrero" es la frase verbal, desempeñando la función de predicado lógico, conteniendo el adverbio "rápidamente" y el complemento directo "el sombrero", que, a su vez, es una FRASE NOMINAL (*noun phrase*).

La FRASE VERBAL es una CADENA (*string*) en los procesos de GENERACION y TRANSFORMACION.

vocabulary symbol - SIMBOLO DE VOCABULARIO
(ver: *symbol*)

vocalic - VOCALICO
(ver: *major class features*)

vocal tract - CANAL ARTICULATORIO

Se refiere al conjunto de órganos articulatorios que intervienen en la producción de los sonidos de las lenguas.

voiced - SONORO
(ver: *source features*)

W

weak equivalence - EQUIVALENCIA DEBIL
(ver: *equivalence*)

weak generative power - PODER GENERATIVO DEBIL
(ver: *generative power*)

Bibliografía

- Bach, E.: An Introduction to Transformational Grammars, New York, Holt, Rinehart and Winston, Inc., 1964.
- Chomsky, N.: Aspects of the Theory of Syntax, Cambridge, Mass., The M.I.T. Press, 1965.
- _____ : Syntactic Structures, Mouton and Co. Printers, The Hague, 1957
- _____ y Halle, M.: The Sound Pattern of English, New York, Harper and Row Publishers, 1968.
- Fodor, J. A. y Katz, J. J.: The Structure of Language, Englewood Cliffs, New Jersey, Prentice-Hall, Inc., 1964.
- Jacobs, R. A. y Rosenbaum, P.: English Transformational Grammar, Waltham, Mass., Blaisdell Publishing Company, 1968.
- Koutsoudas, A.: Writing Transformational Grammars: an Introduction, New York, Mc Graw-Hill, Inc., 1966.
- Lyons, J.: Chomsky, London, Wm. Collins and Co., 1970.
- Thomas, O.: Transformational Grammar and the Teacher of English, New York, Holt, Rinehart and Winston, Inc., 1965.